

GSC 单级双吸离心泵

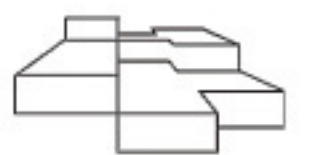

Goulds Pumps

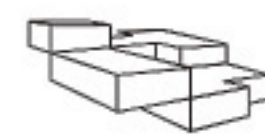

ITT Industries
Engineered for life

水之循环 ITT无所不在



ITT 古尔兹制泵（南京）有限公司简介

美国ITT工业集团是一家大型跨国工程技术和制造集团，是世界500强之一，2004年销售额达66亿美元。总部设在纽约White Plains，在全球135个国家设有274家生产厂和研发机构，拥有员工40000多人。ITT工业集团的业务主要集中在四个领域，即流体技术，国防电子与服务，工程过程解决方案和电子部件。在流体技术领域，ITT工业集团是全球最大的流体技术产品和泵类产品制造商同时提供一流的专业系统设计和服

务。ITT古尔兹制泵（南京）有限公司是ITT——水技术集团在中国的全资工厂，产品包括ITT旗下美国古尔兹公司GOULDS PUMPS品牌和意大利罗瓦拉公司LOWARA品牌，他们分别是全球工业用透平泵和不锈钢泵制造技术的领导者。公司主要产品有长轴深井泵、并用潜水泵、各种立式卧式单级、多级泵，不锈钢商用泵、污水泵、中开泵、端吸泵、供水机组、变频系统等数十个产品系列，其产品因高效、可靠和易维护等特点被广泛用于工业、商业、市政、建筑、消防和绿色喷灌等各个方面。

ITT古尔兹制泵（南京）有限公司依靠ITT集团强大的资源，公司拥有完善的铸造、机加工、装配流水线和先进的检验、测试及数据处理系统，有各种现代化设备近300台套。产品均直接采用美国GOULDS PUMPS公司及意大利LOWARA公司全新图纸和最新技术及工艺生产，所有产品均按出口标准检验出厂，其产品源源不断地返销到美国、德国、法国、加拿大、澳大利亚、日本等发达国家和世界各地，在国际上享有良好的信誉；同时公司还为国内重点水电及建筑工程项目：长江三峡水电工程、黄河小浪底水电工程、葛洲坝电厂工程及毛主席纪念堂、广州地铁工程、香格里拉连锁（中国）有限公司等一大批工程项目提供一流的高质量产品和优良的服务。

ITT古尔兹制泵（南京）有限公司是南京市的高新技术企业，多年来公司多次被评为“技术先进企业”、“产品出口先进企业”和全国外商投资“明星企业”的称号。



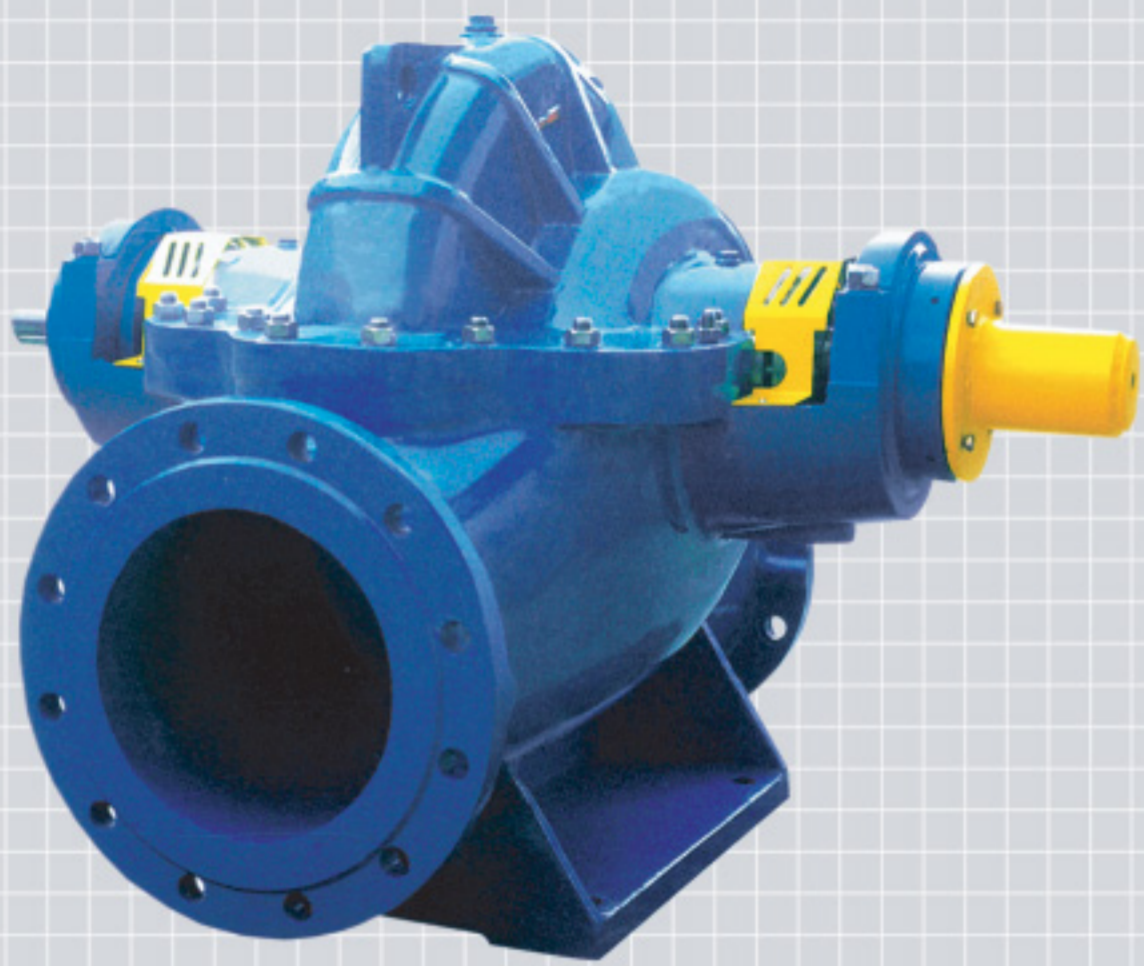

GSC 500 - 50

- 标准扬程：50m
- 出口直径：500mm
- GSC 系列

高效节能
独特的低脉冲设计
高可靠性
极少维护、易拆卸

单级双吸离心泵

- 流量：最大 18000m³/h
- 扬程：最大 180 m
- 温度：最高 105°C
- 压力：最大 25 公斤
- 效率：最高 92.5%
- 进口：DIN150-DIN1200
- 出口：DIN100-DIN1000

设计特点

- 高标准
- 高效率
- 低脉冲
- 多种材料配置
- 填料/单面机封/双面机封
- 可更换耐磨环和轴套

应用范围

- 供水：泵水提升，供水增压
- 建筑：空调水循环，区域供热
- 农业：灌溉，排涝
- 工业：电厂，水处理，纸浆和造纸
- 矿山：冷却系统和消防



结构示意图：

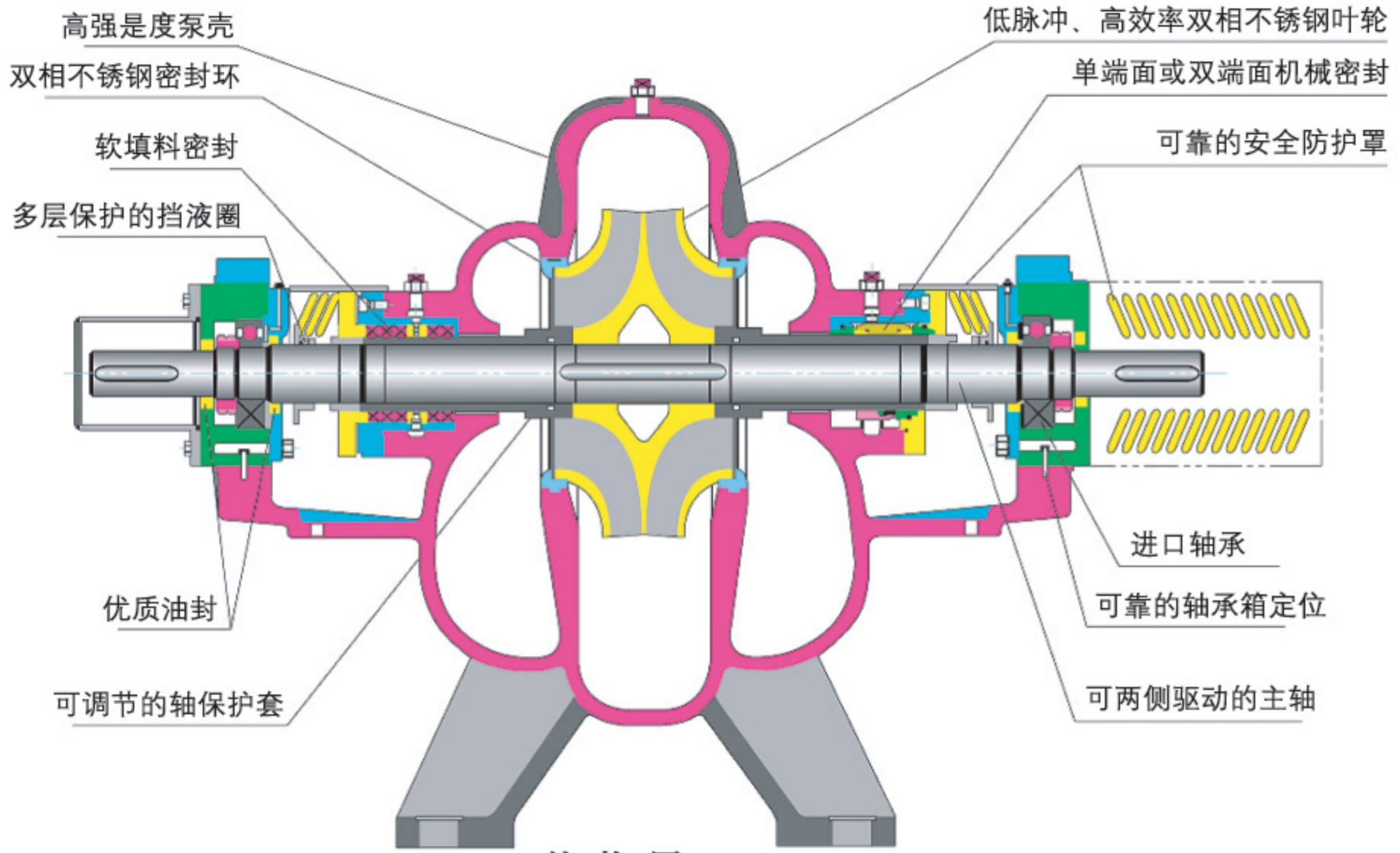

结构图一

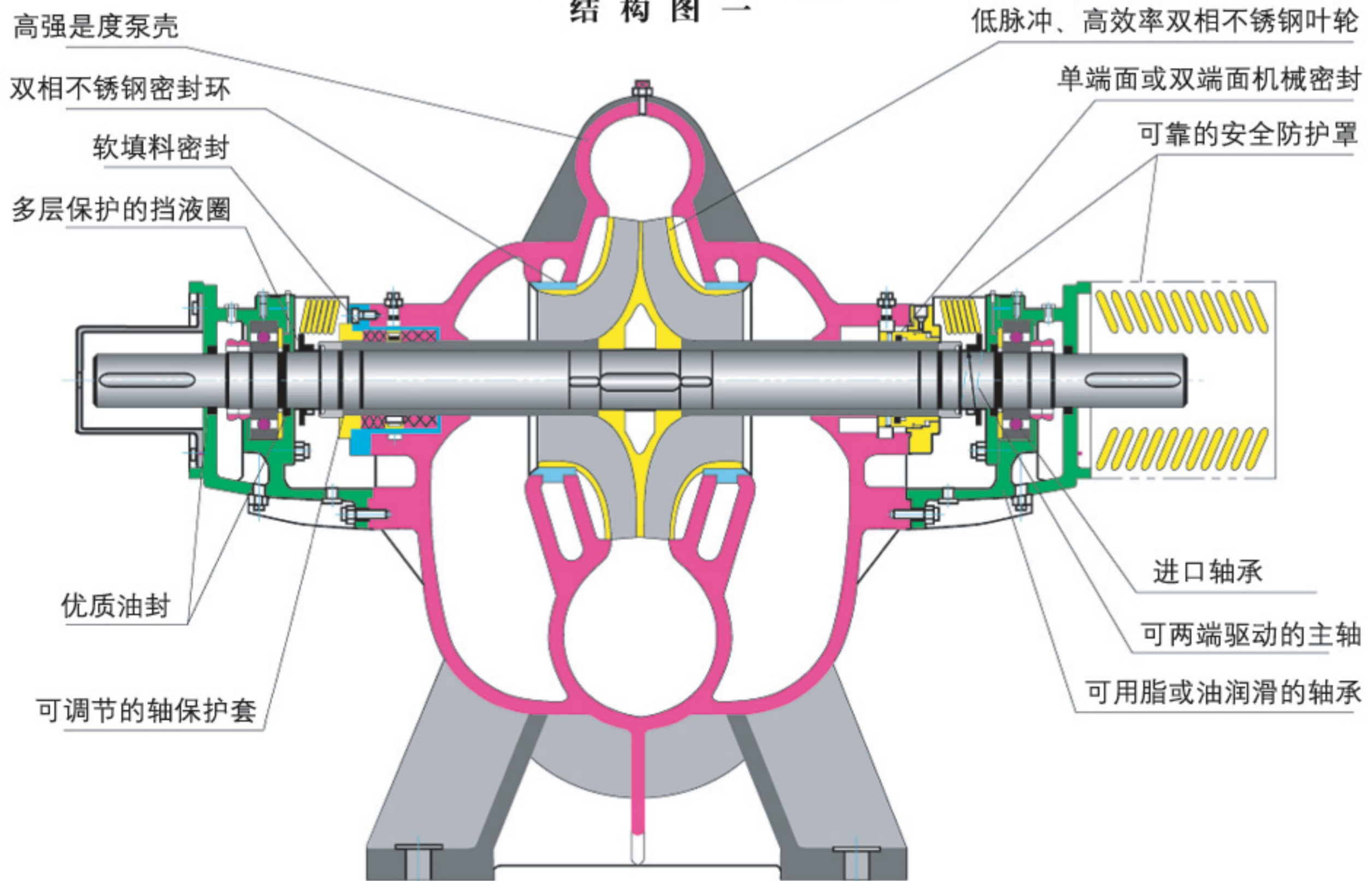

结构图二

叶轮

双向流叶轮，精确的动平衡确保高效率运行

重载型泵壳

加强型支撑和加强筋设计拱，高泵壳的荷载

可更换的

耐磨环

易更换结构保证水泵的高效运行

轴承腔

高质量轴承

轴封

可采用填料或机械密封

重载型泵轴

高强度的轴适合于重载场合

特点：

- **最佳的水力模型**
用先进的液体力学计算方法及计算机辅助设计方法设计的水力模型
- **双向流叶轮、对称式叶轮**
低脉冲
优化的流动性能
高效率
- **膜片式联轴器**
补偿两轴线不对中能力强
传动效率高，有明显的减震作用
- **泵轴双轴伸**
可以分别由泵的两端驱动
- **独立的轴密封腔体**

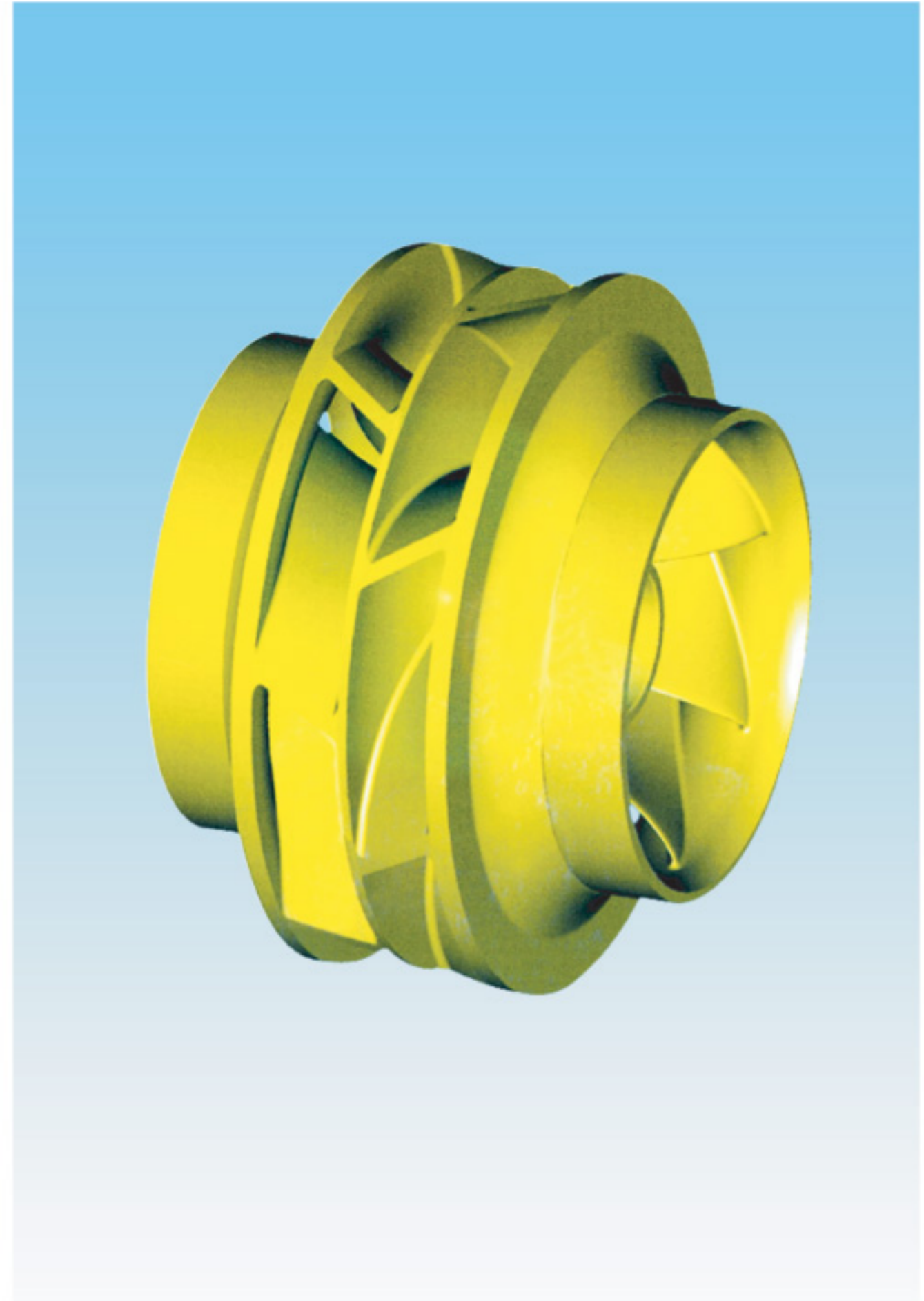

填料密封

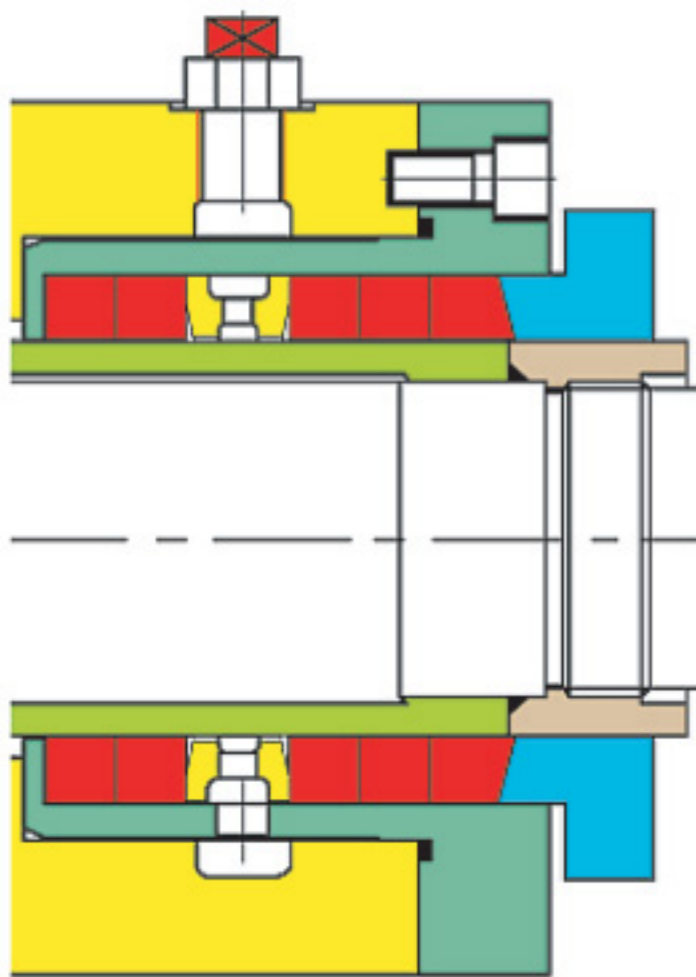

单端面机械密封



双端面机械密封

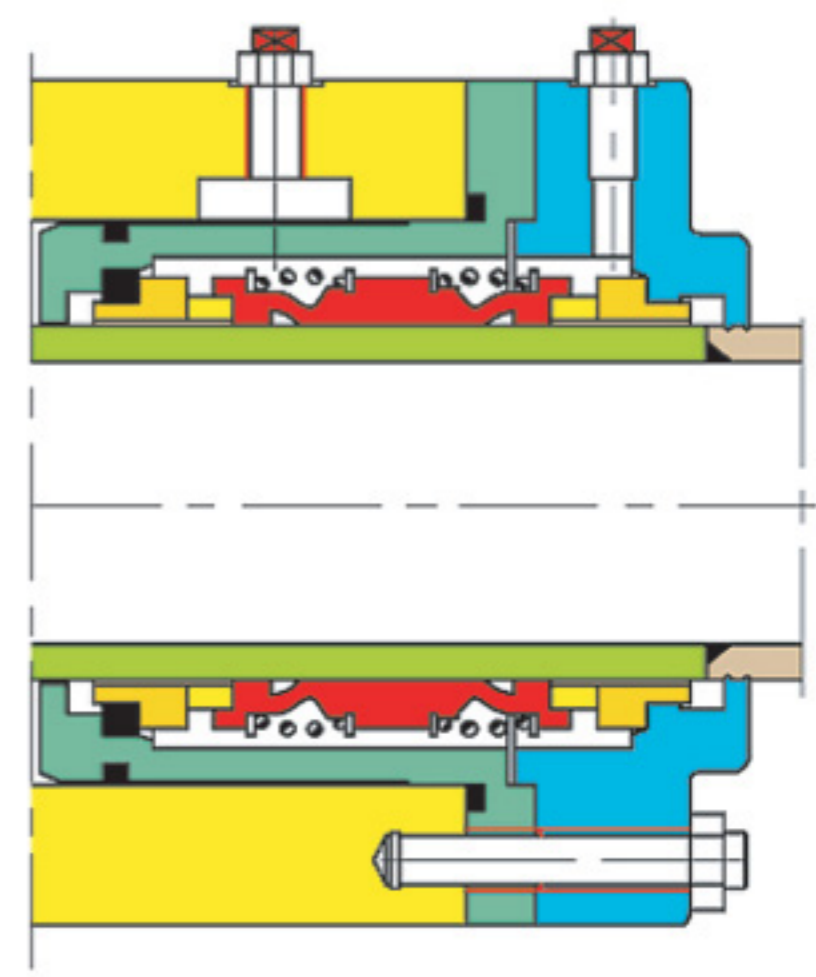

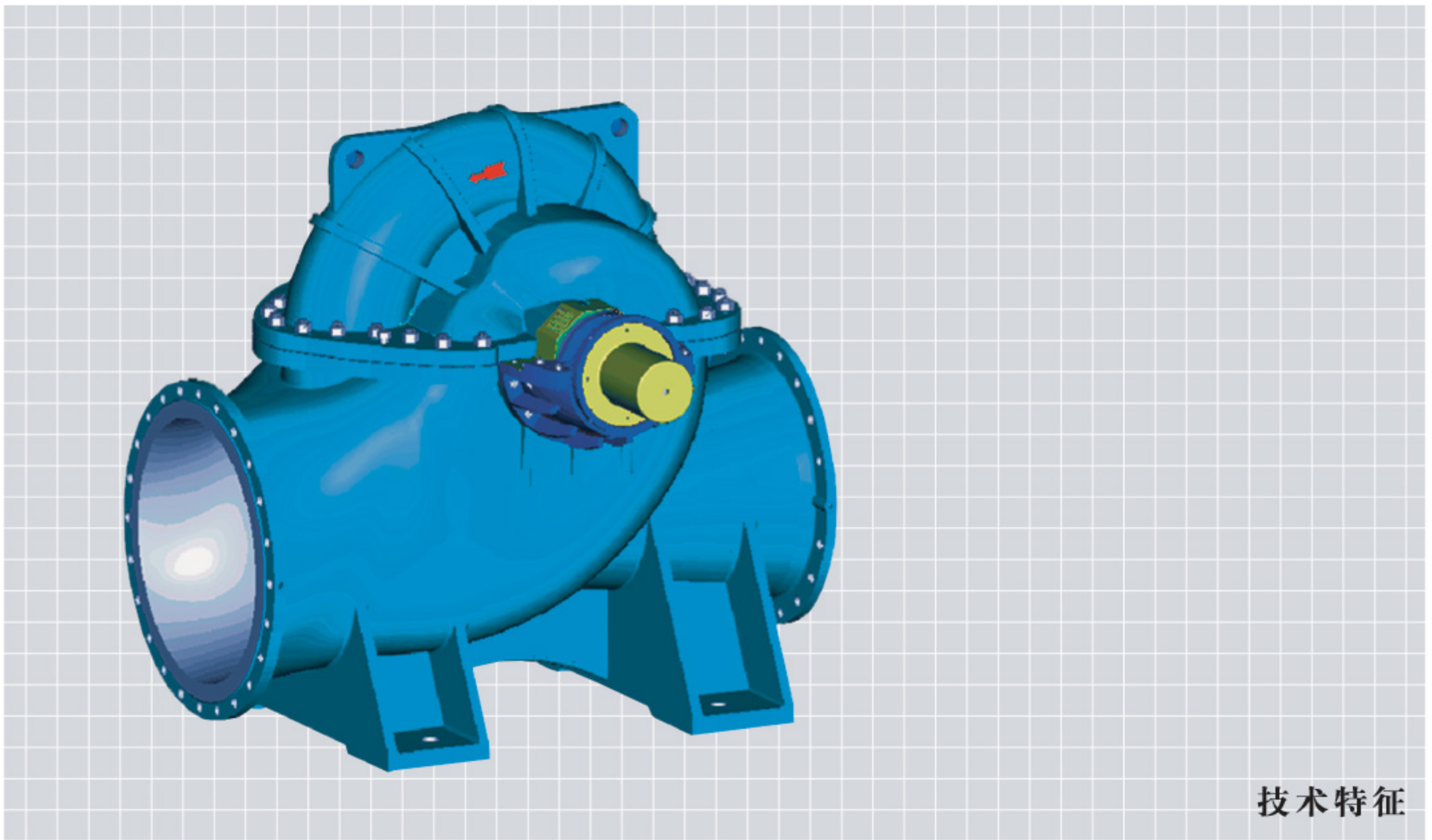

技术特征

优质材料

零件名称	主要材料			零件名称	主要材料		
	普通型IM(CC)	标准型IS(CD)	增强型WI(DD)		普通型IM(CC)	标准型IS(CD)	增强型WI(DD)
泵体、泵盖	HT250	HT250	1.4460(铸)	密封函体	HT250	CF-8M	CF-8M
叶轮	HT250	1.4460(铸)	1.4460(铸)	密封压盖	HT250	CF-8M	CF-8M
泵轴	40Cr	2Cr13	1.4462	填料环	HT250	CF-8M	CF-8M
轴套	ZG20Cr13	1.4460(铸)	1.4460(铸)	挡液圈	ZG20Cr13	ZG20Cr13	ZG20Cr13
双吸密封环	HT250	1.4460(铸)	1.4460(铸)	轴承体、轴承盖	HT250	HT250	HT250
轴套螺母	45	2Cr13	2Cr13	螺蛤等联接件	Q235A	0Cr18Ni9	0Cr18Ni9

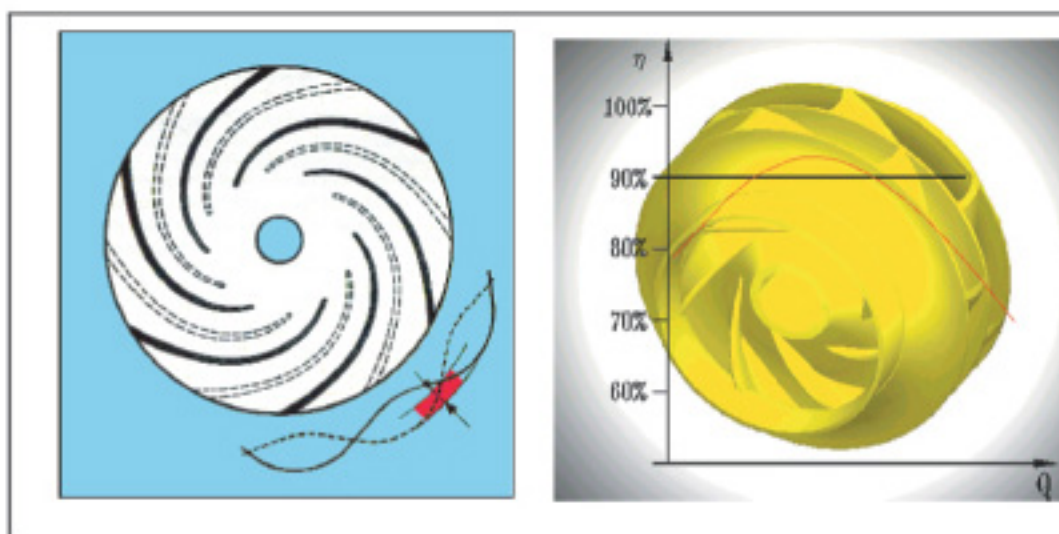

独一无二的流体设计

最高效率达92.5%和很宽的高效运行区域是低耗能运行的依据

- 计算机流体力学计算
- 3-D CAD Pro-E



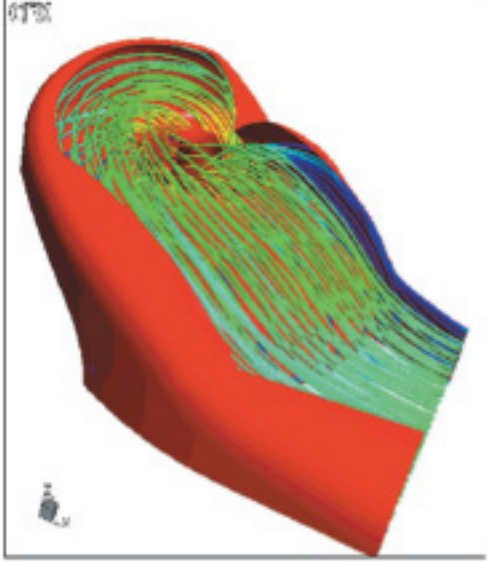

最佳水力模型

- 改进型水力设计
- 仿真水力模型测试
- 最高效率点对应最佳流量、最低NPSH值



光滑的铸造表面保证了水泵性能

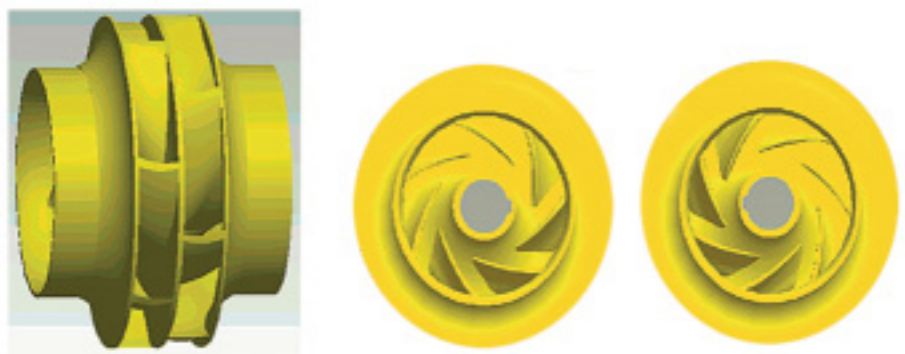

双向流叶轮

- 低脉冲
- 交错式叶片
- 零轴向推力
- 对称式叶轮，水力平衡

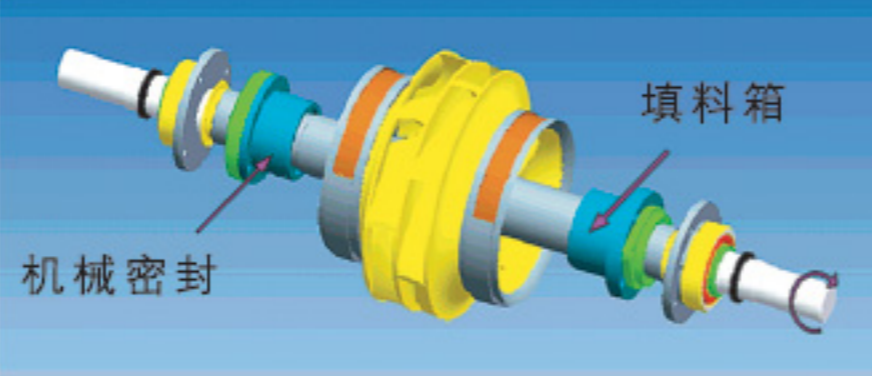

机械密封 填料箱

低振动和两轴承间的变形

可靠设计，动平衡和高强度轴

双端驱动

泵可以采用左右侧驱动

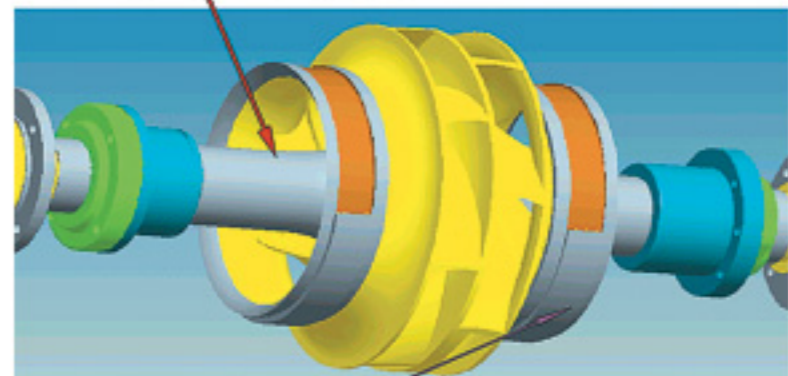

可更换的轴套以保护泵轴

可更换的耐磨环

可更换的耐磨环

高质量密封和轴承

机械密封 标准型为博格曼机械密封	软填料 碳纤维	轴承 NSK或SKF
----------------------------	-------------------	----------------------

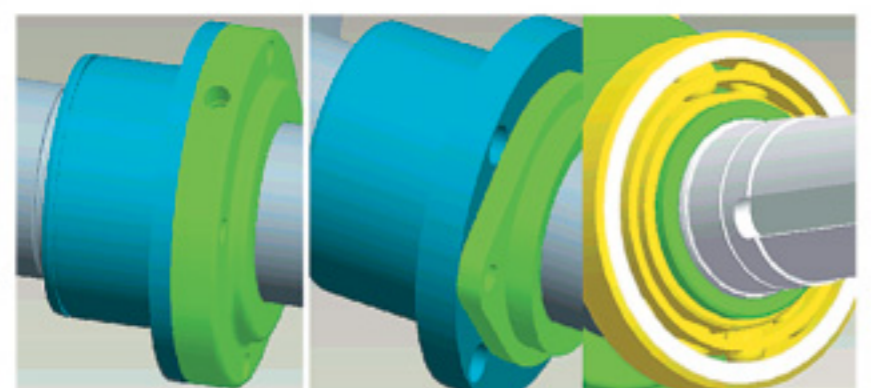

轴承的多重保护

不锈钢水环和"O"形圈作为基本保护

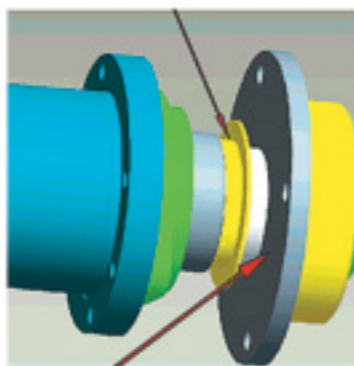

油封可阻止灰尘和水的入侵

分离型密封胶

更易更换、拆卸填料和机械芯

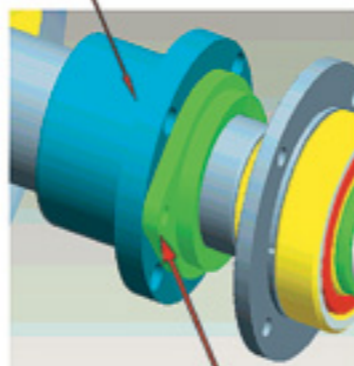

分离型填料使得维护更方便

少量配件

叶轮	机械密封填料	耐磨环
----	--------	-----

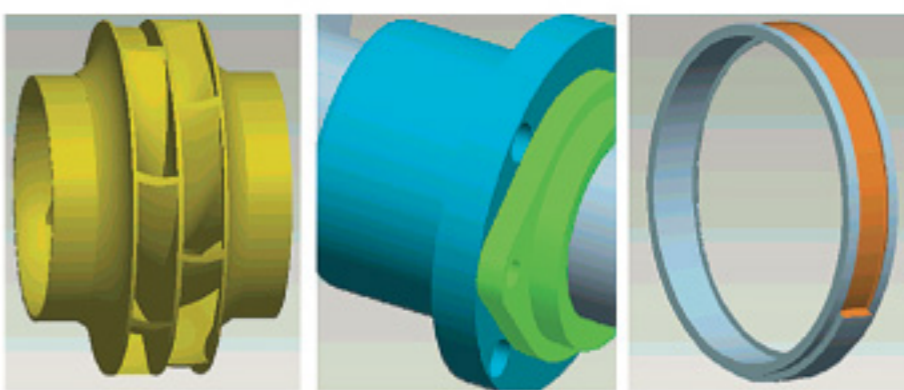

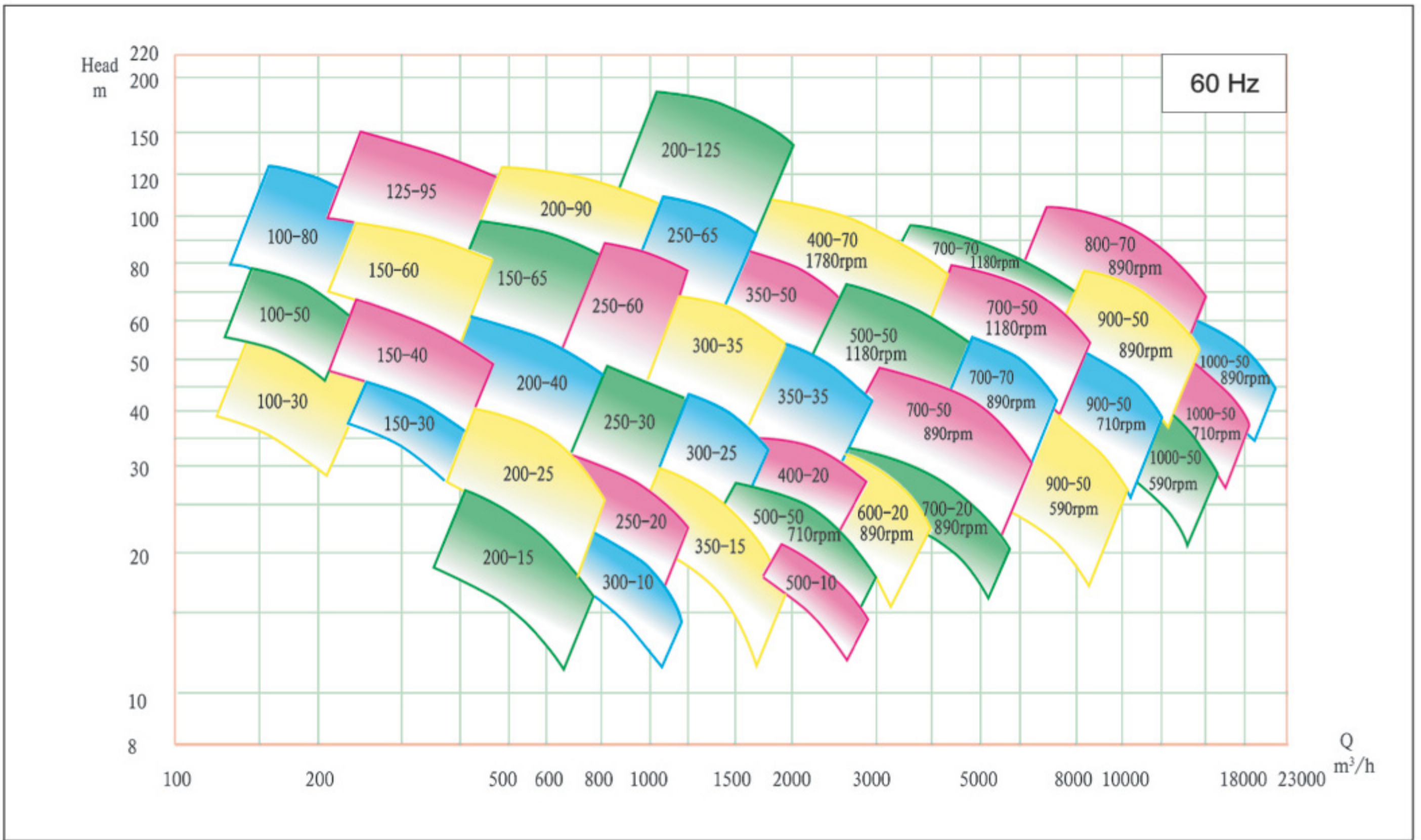
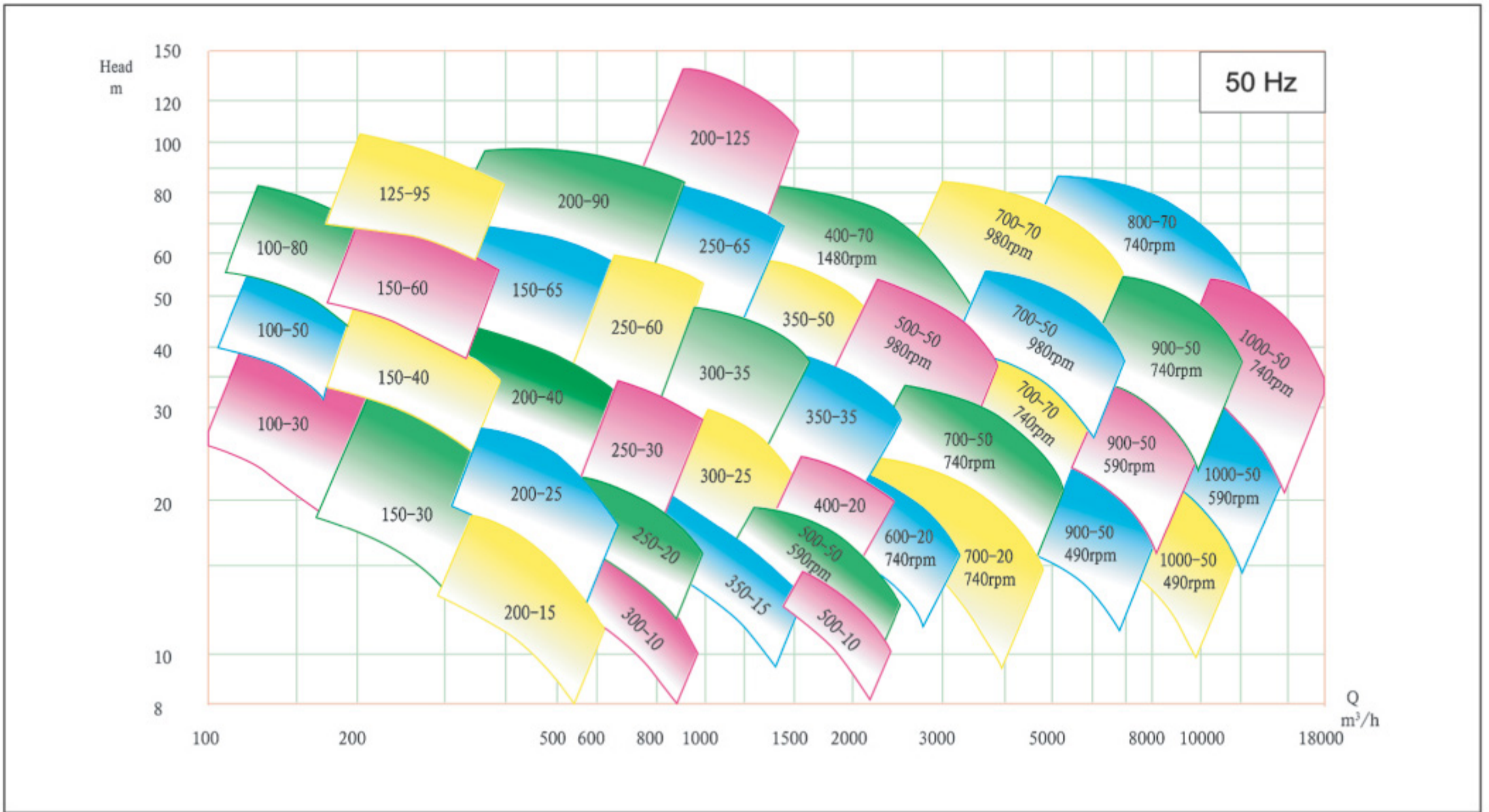

性能曲线:

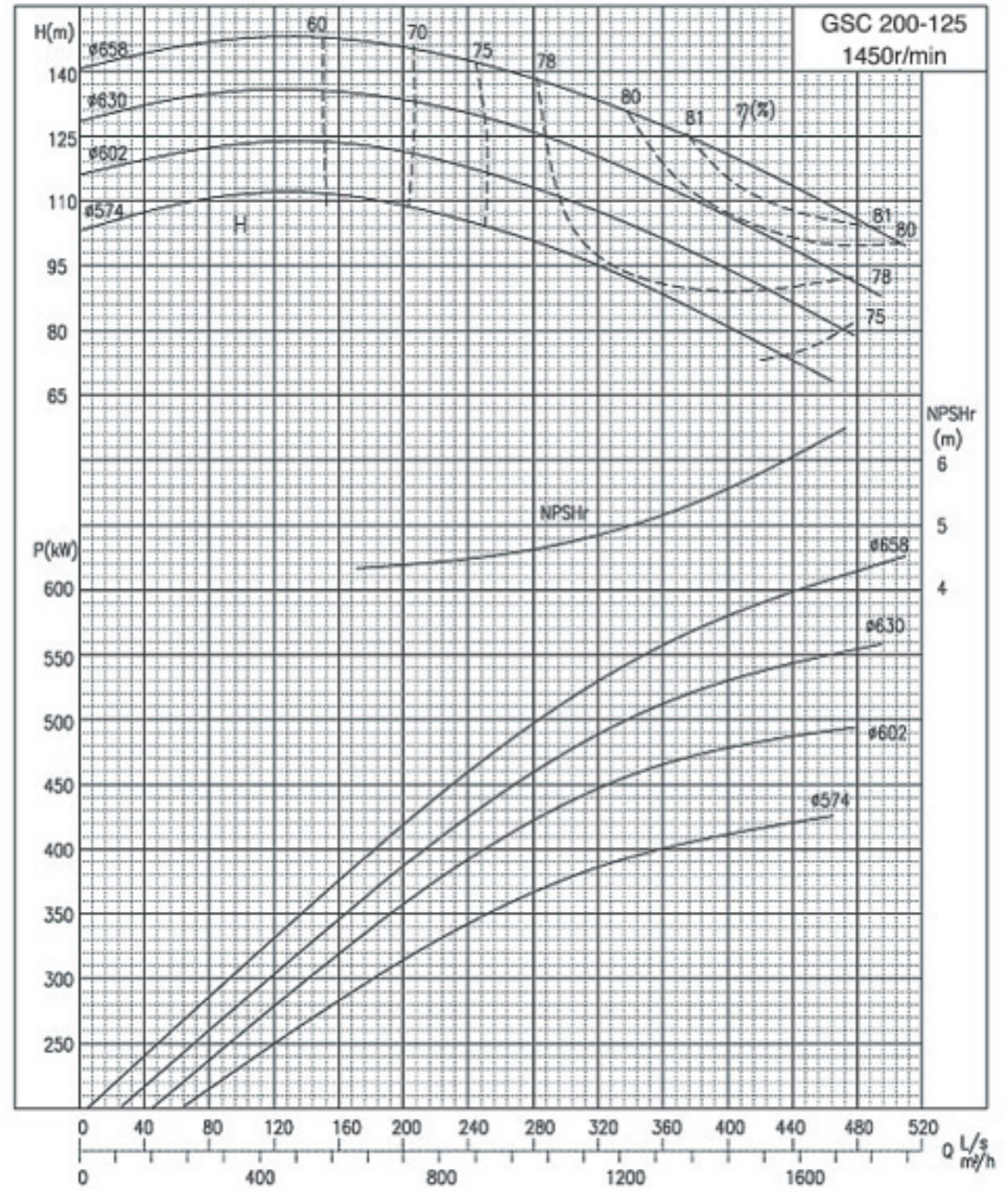
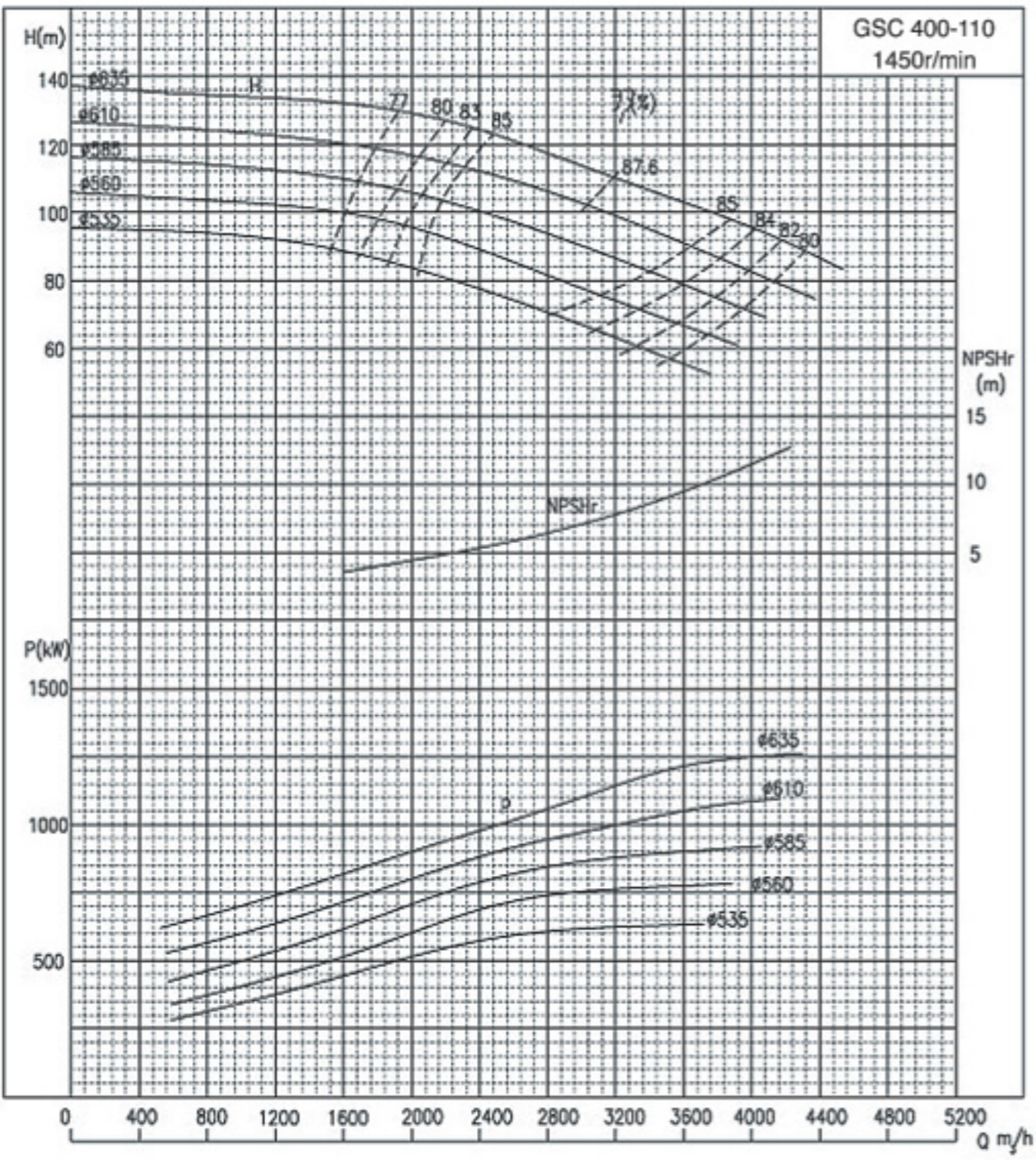
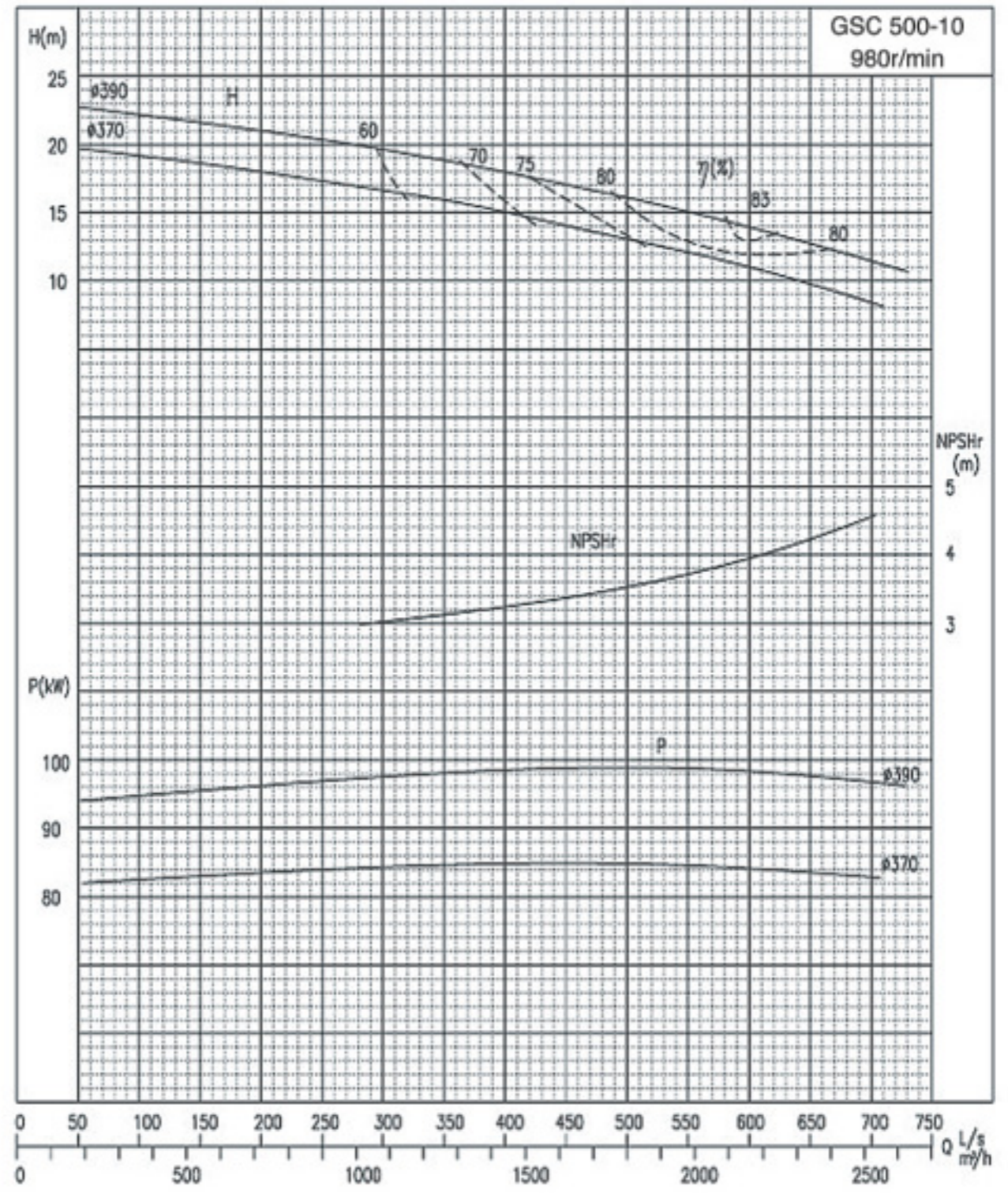
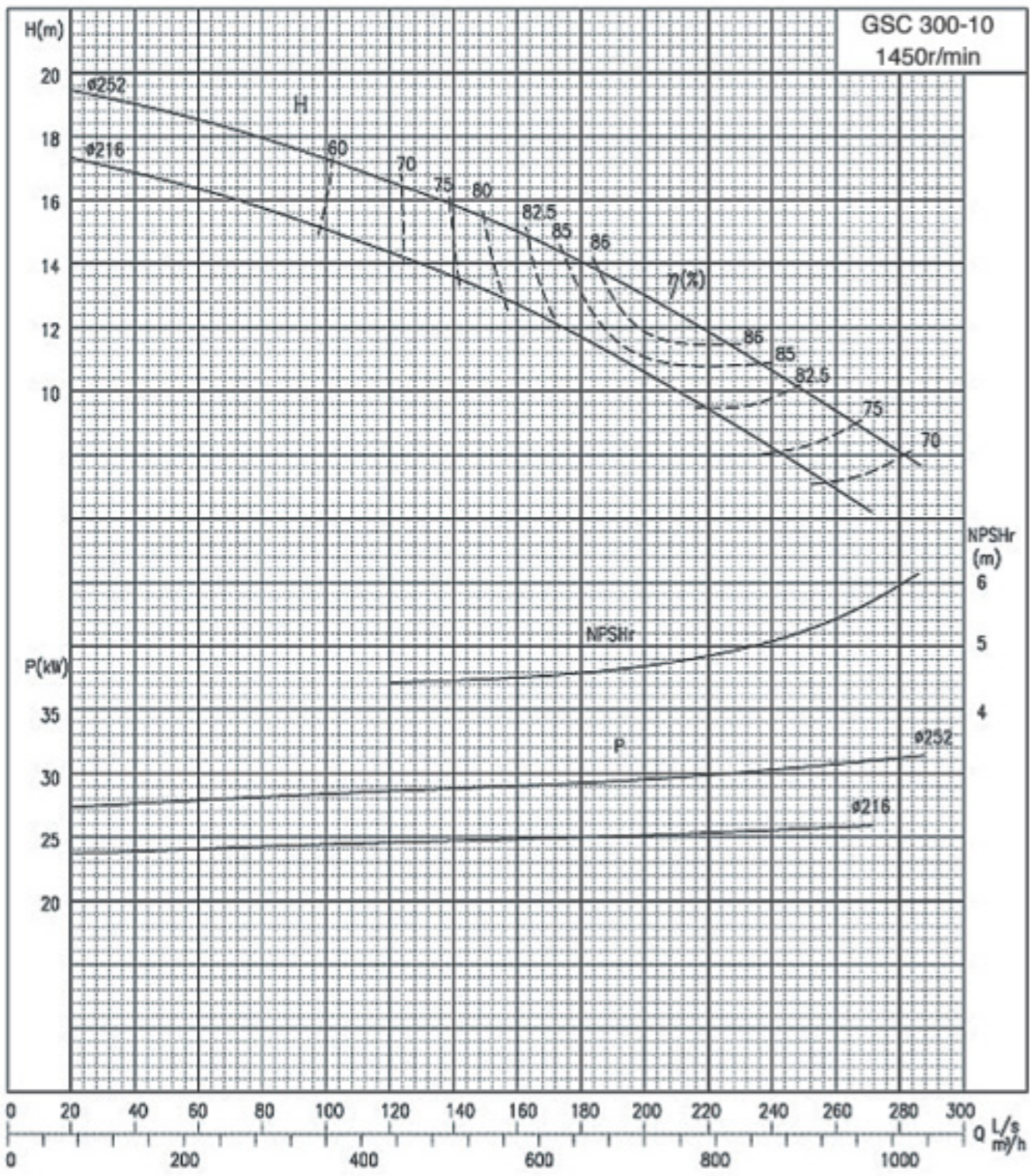

性能曲线:

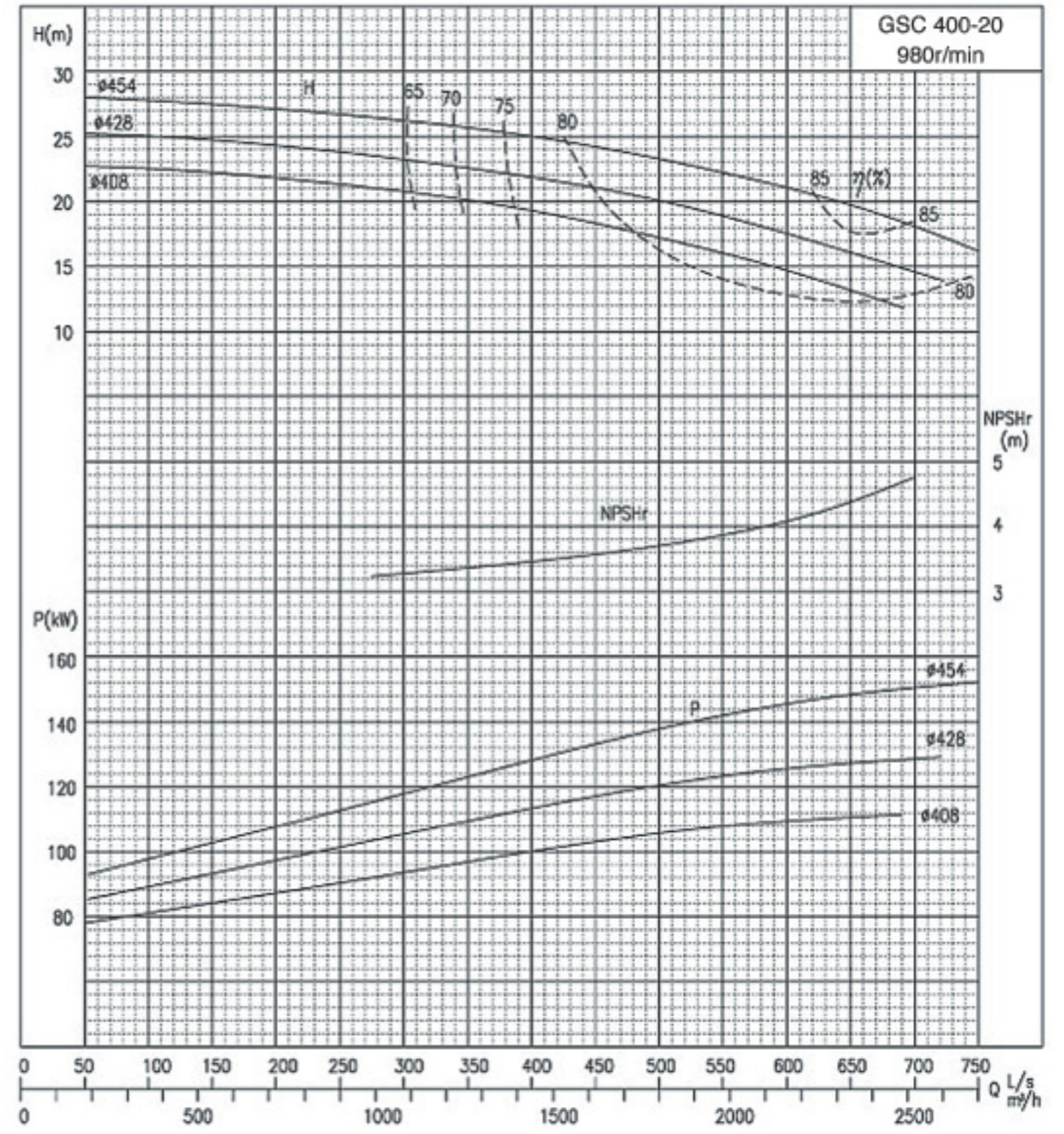
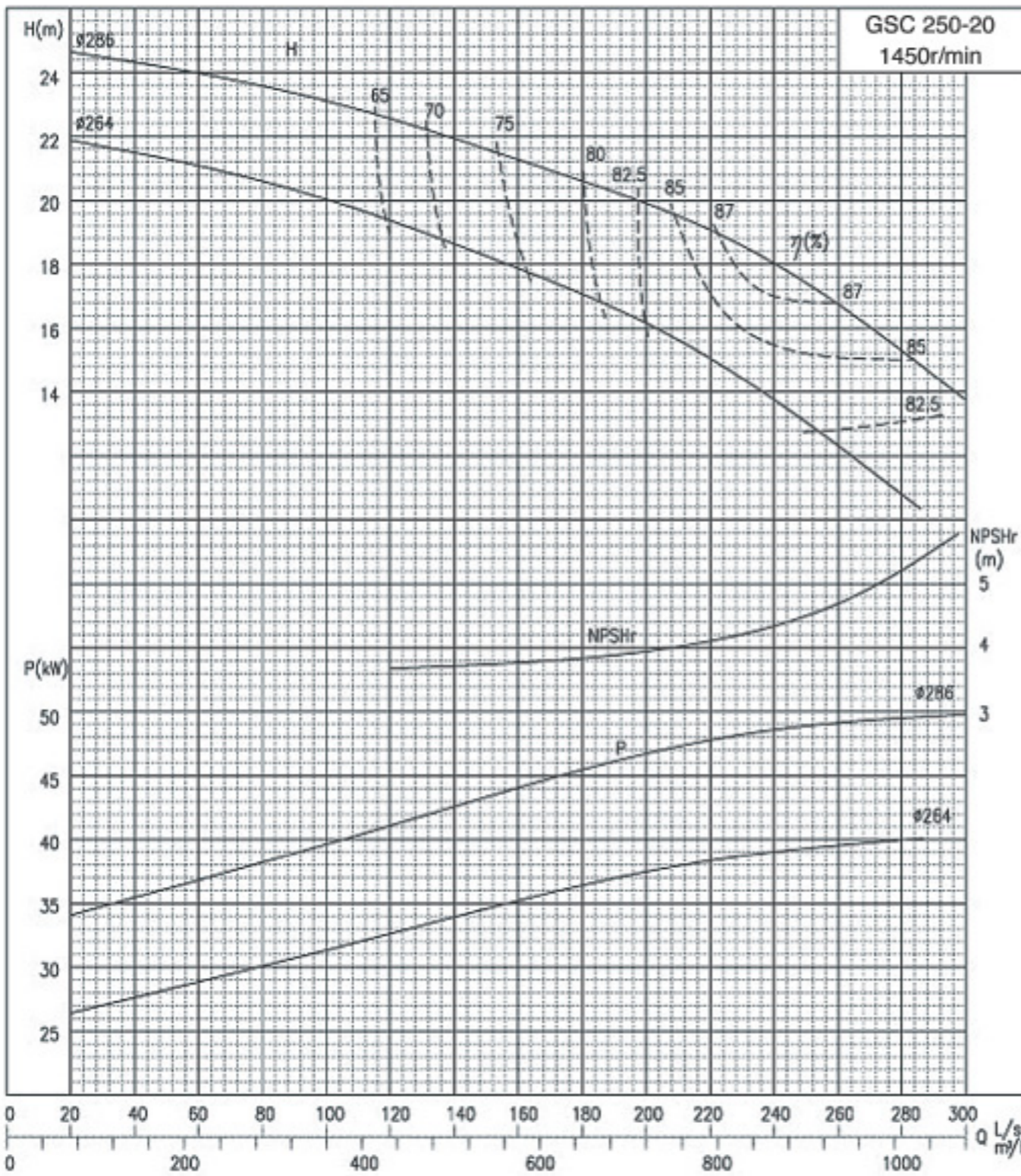
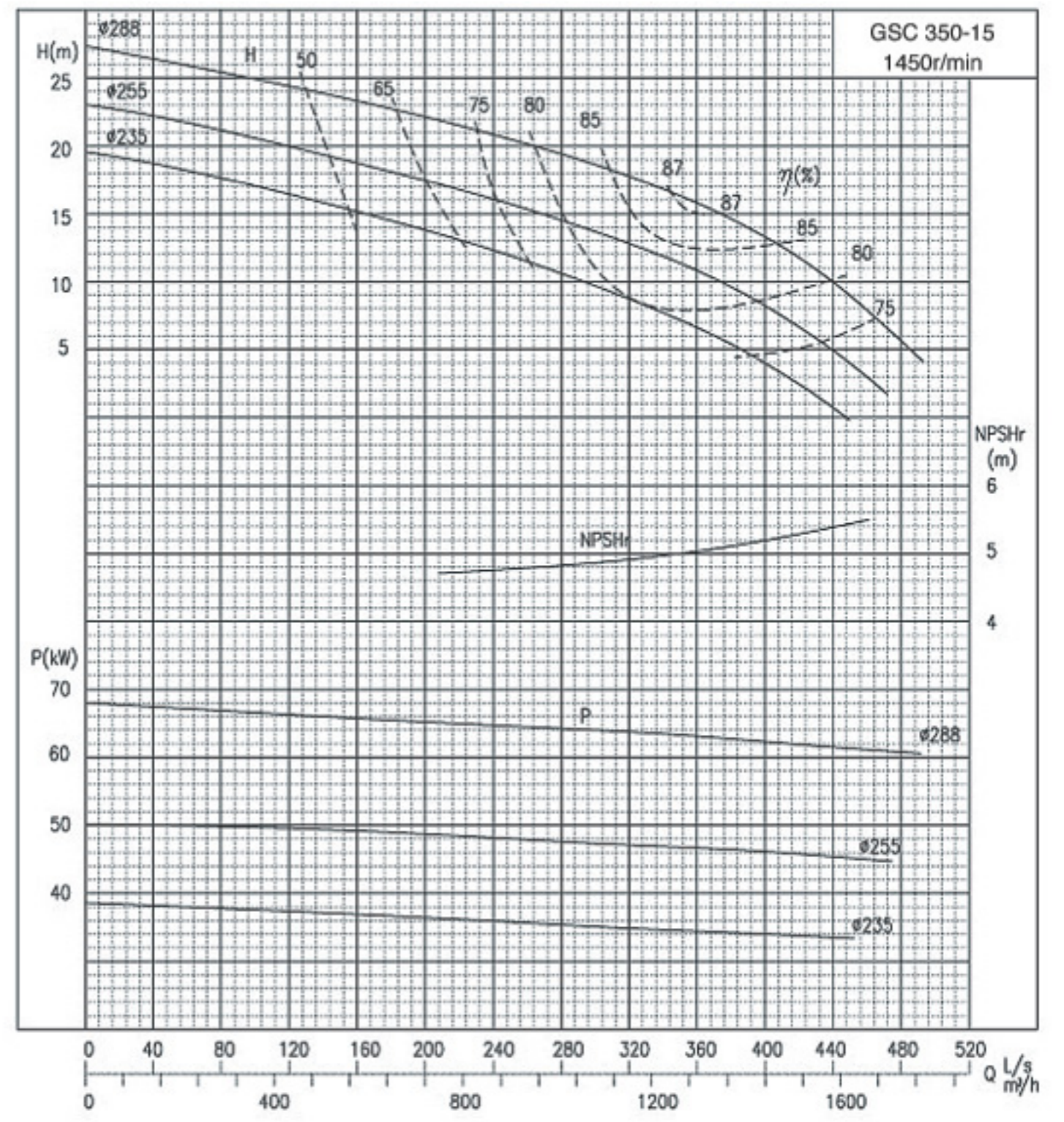
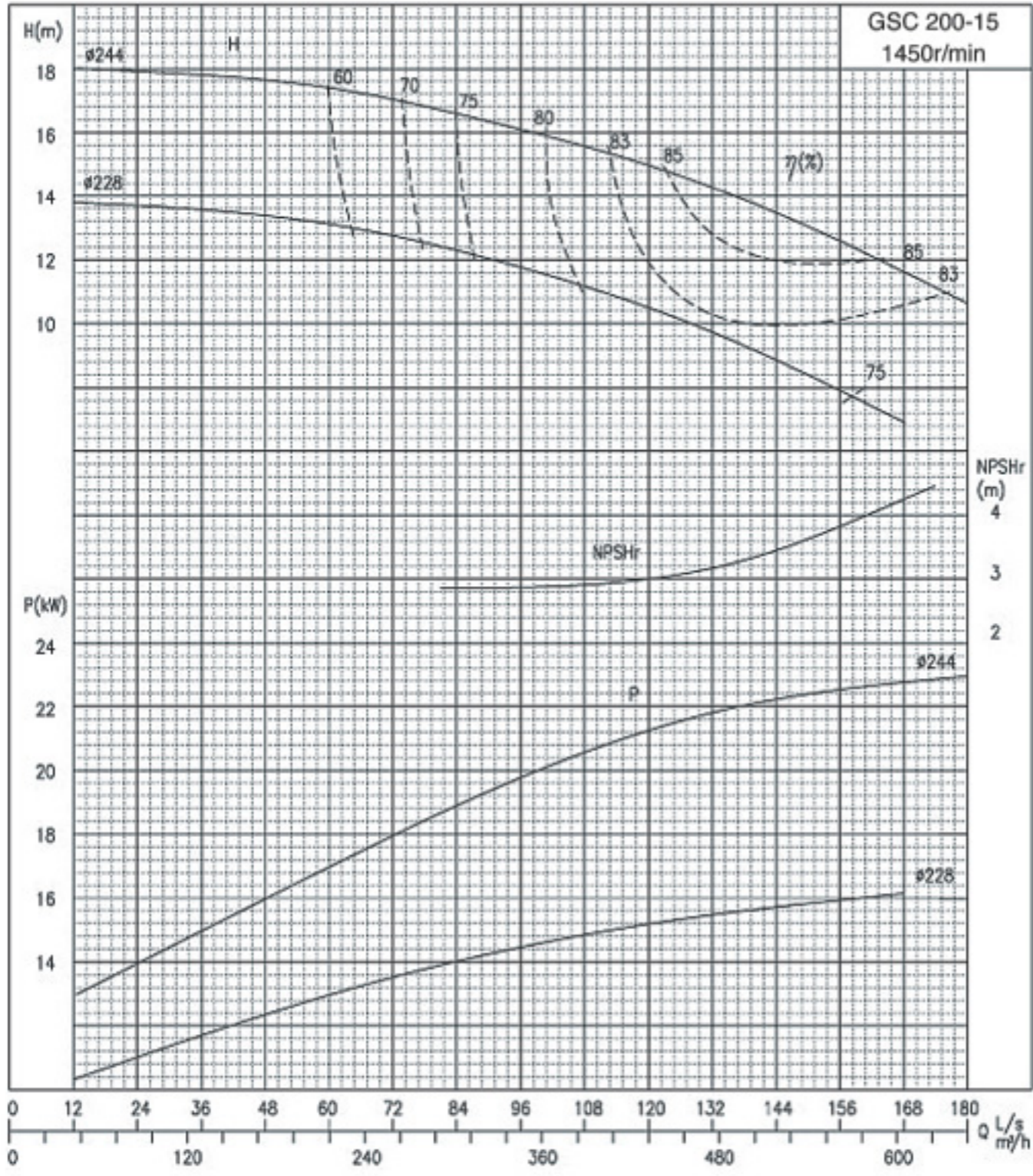

性能曲线:

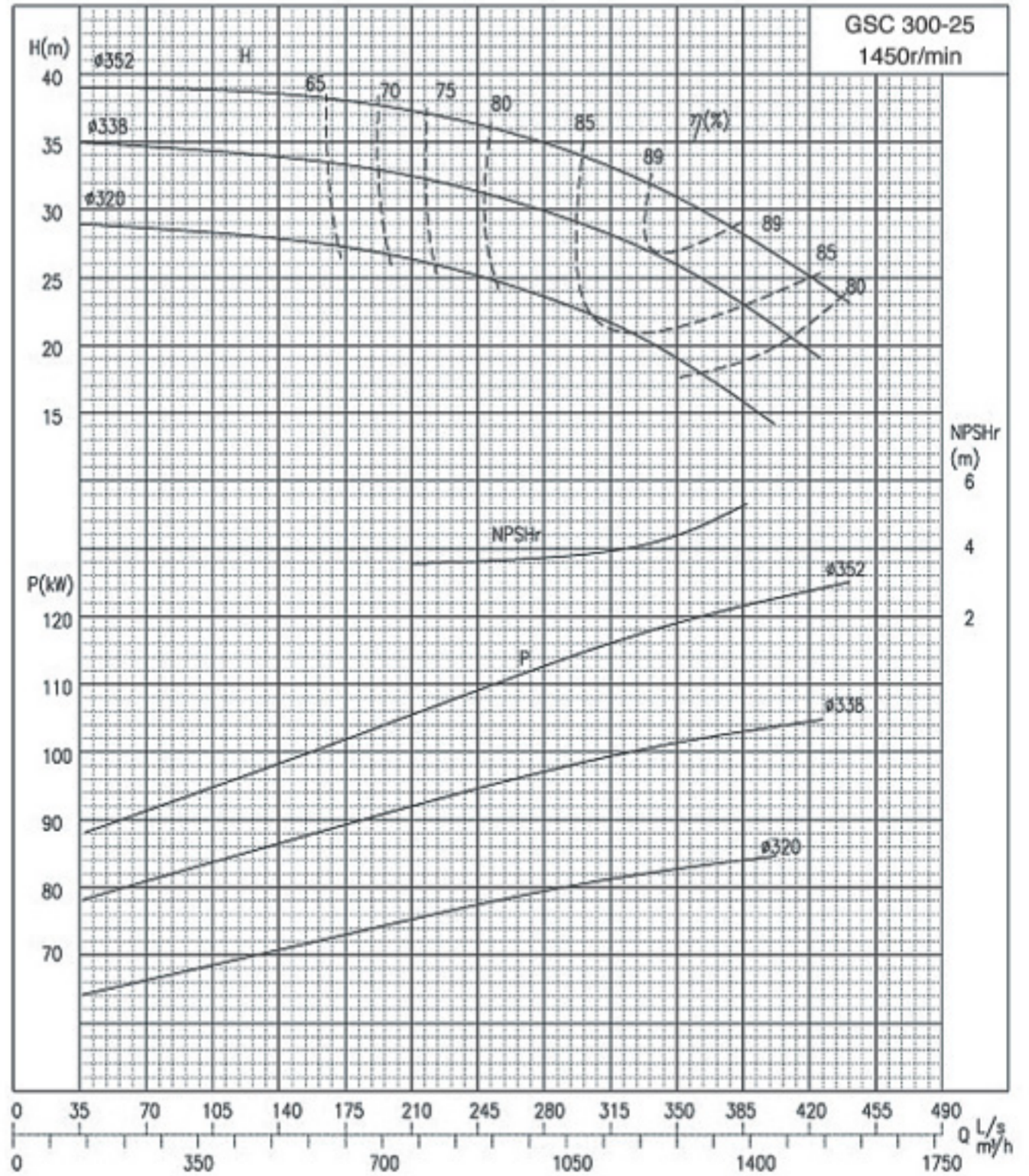
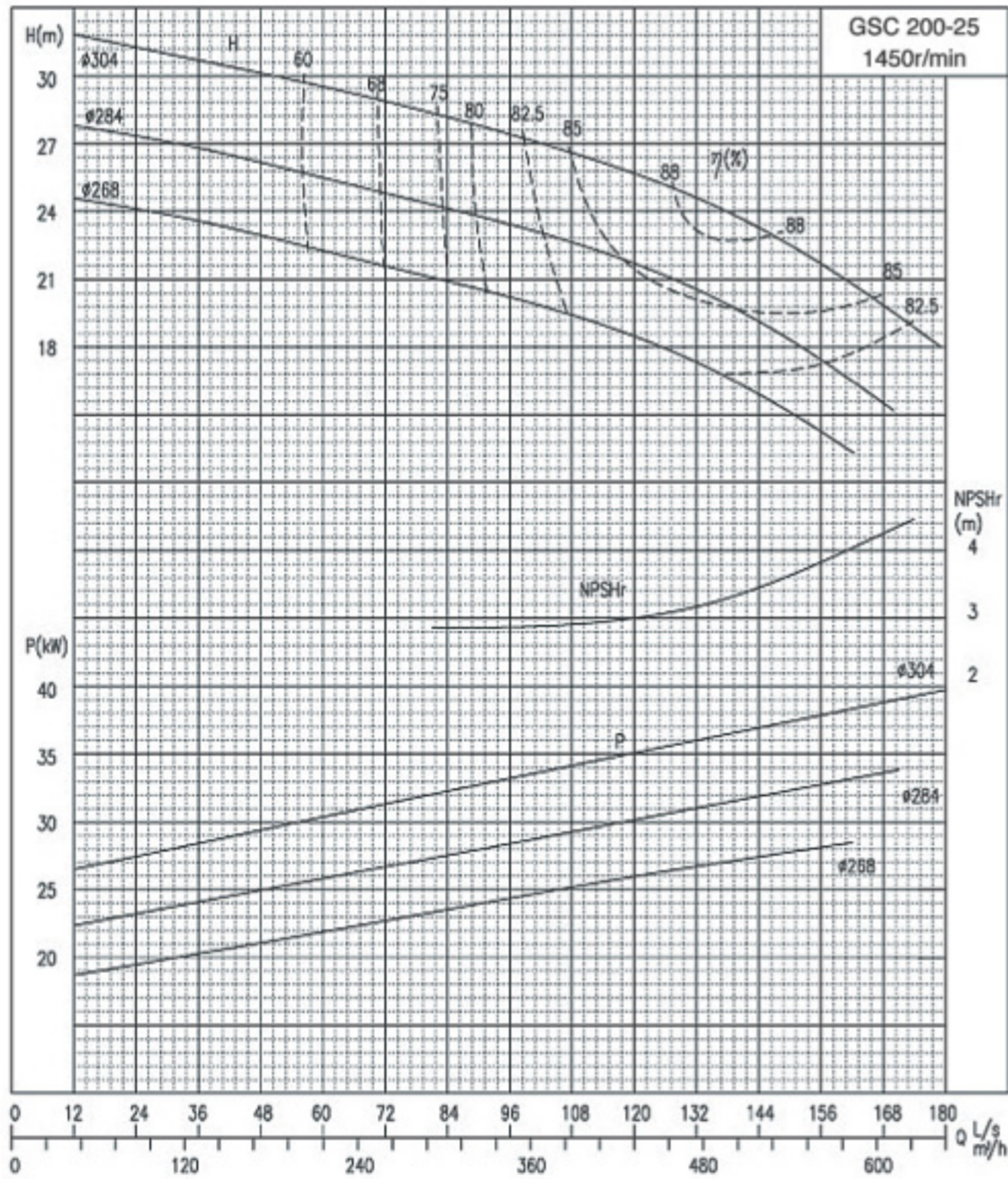
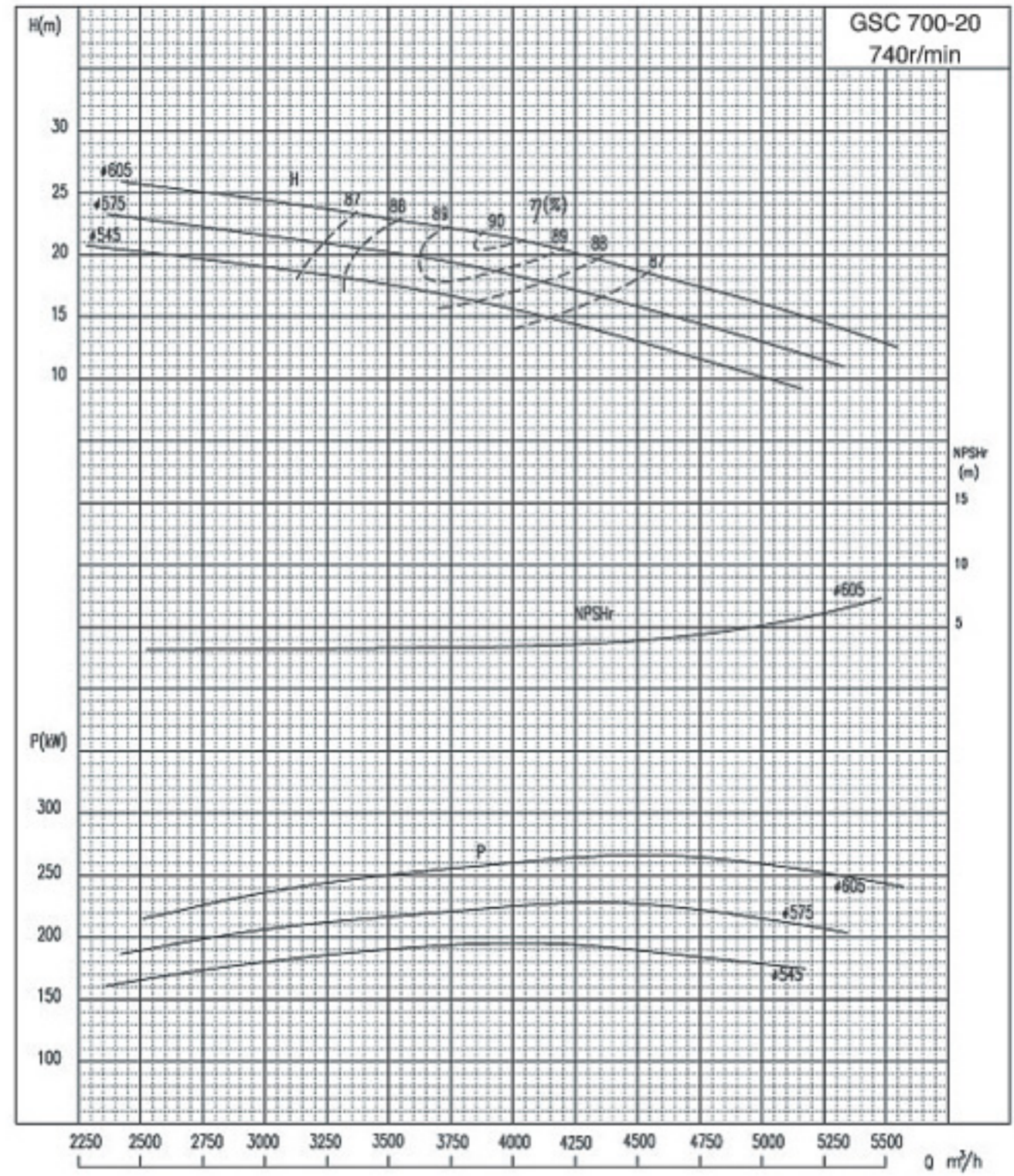
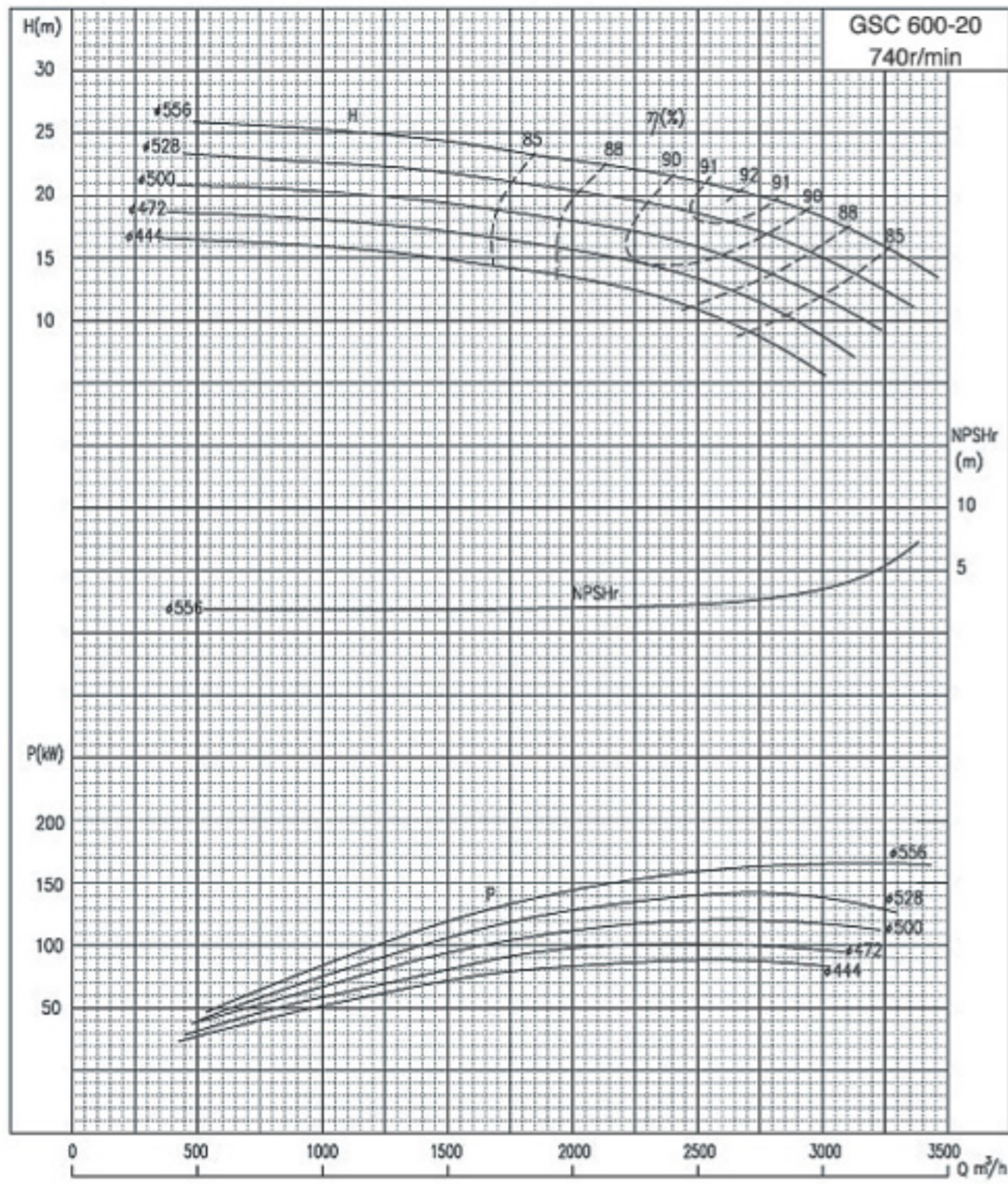

性能曲线:

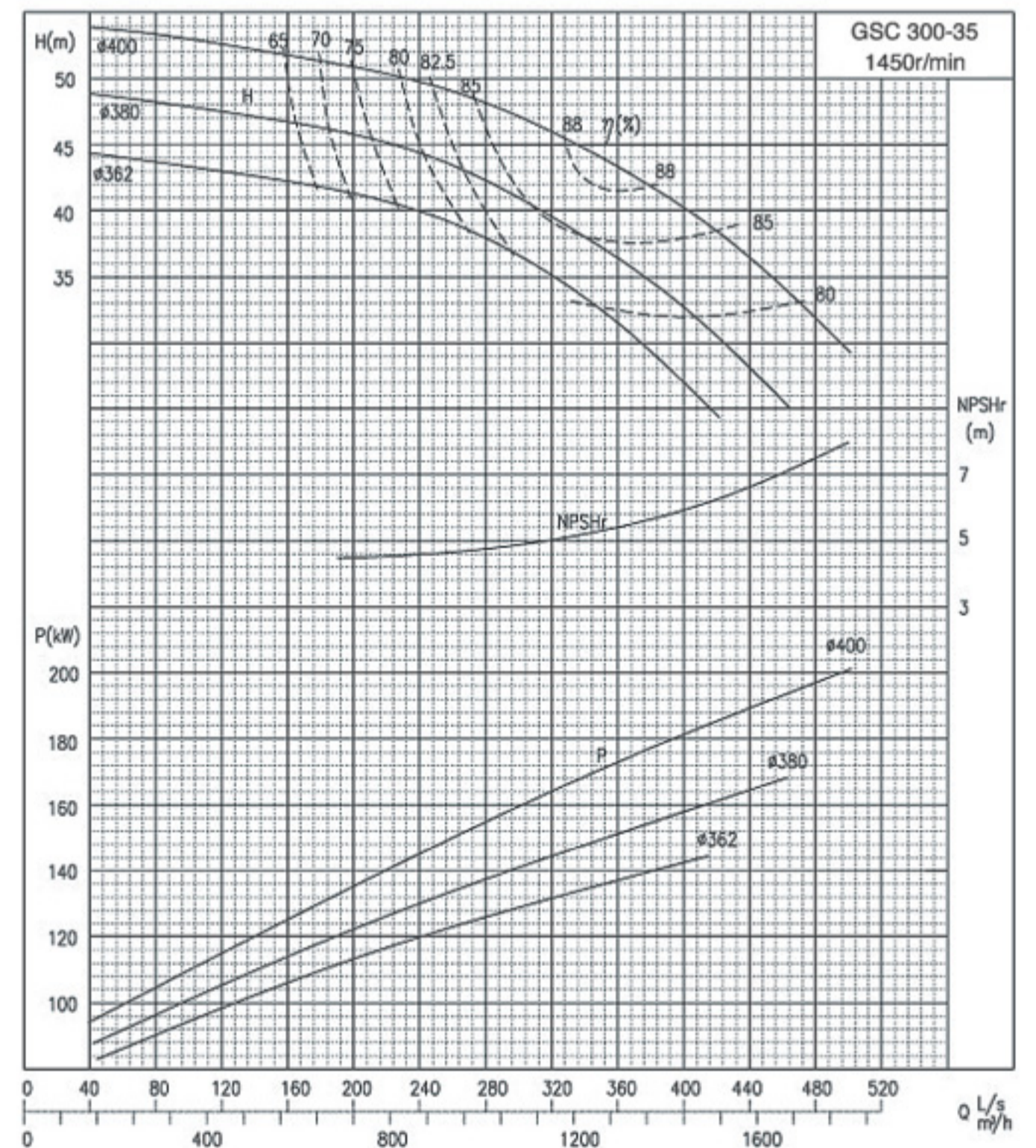
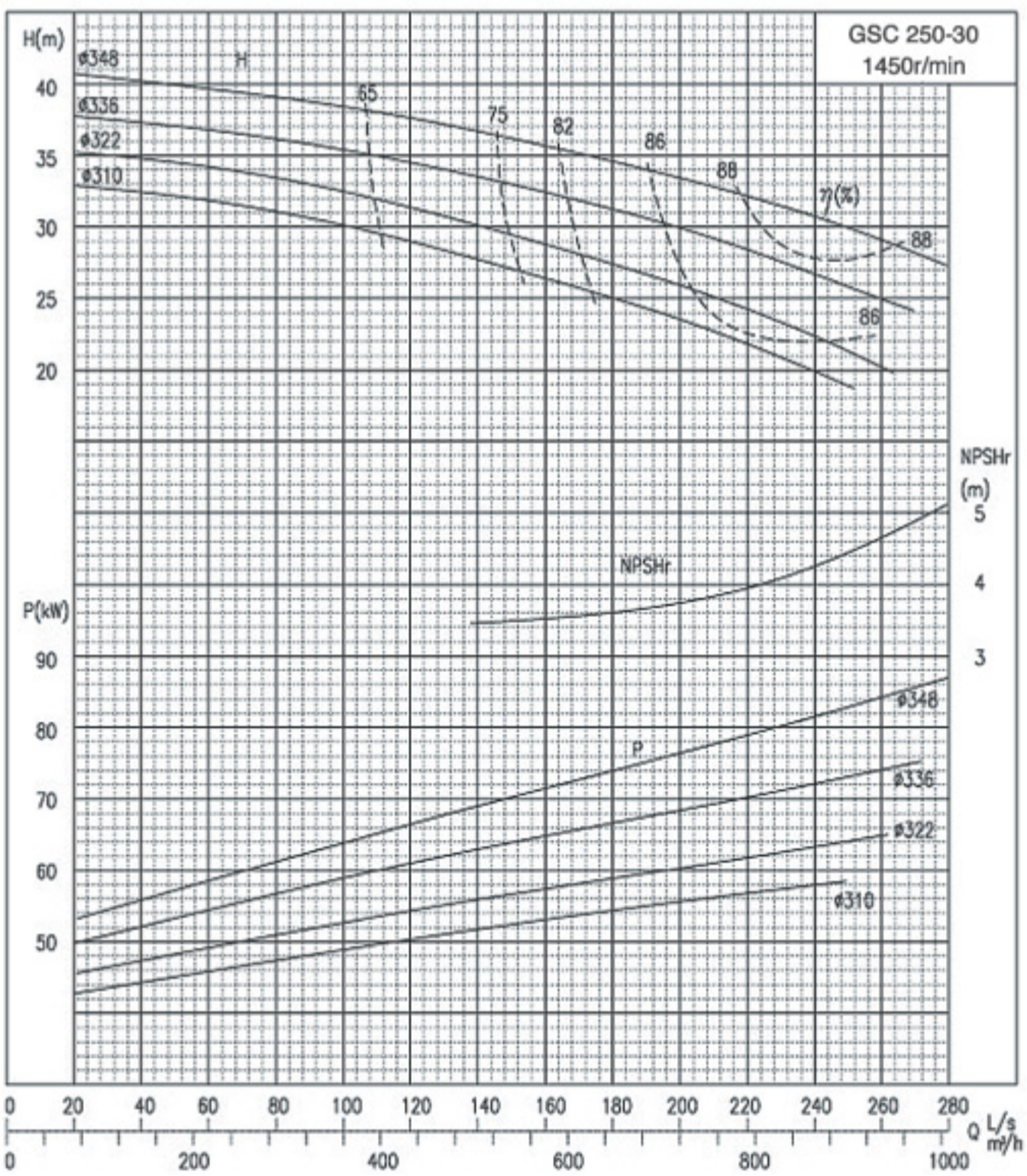
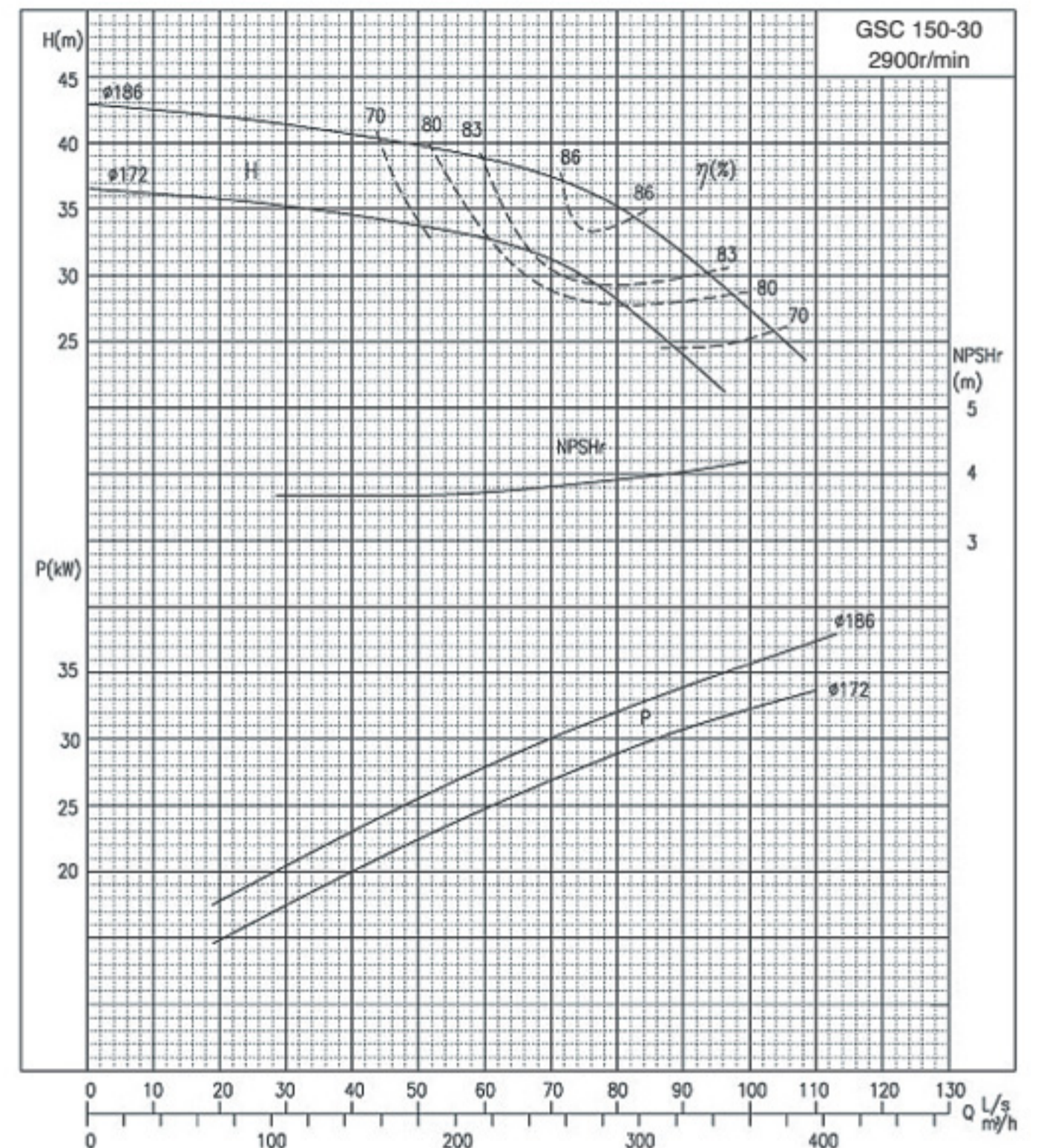
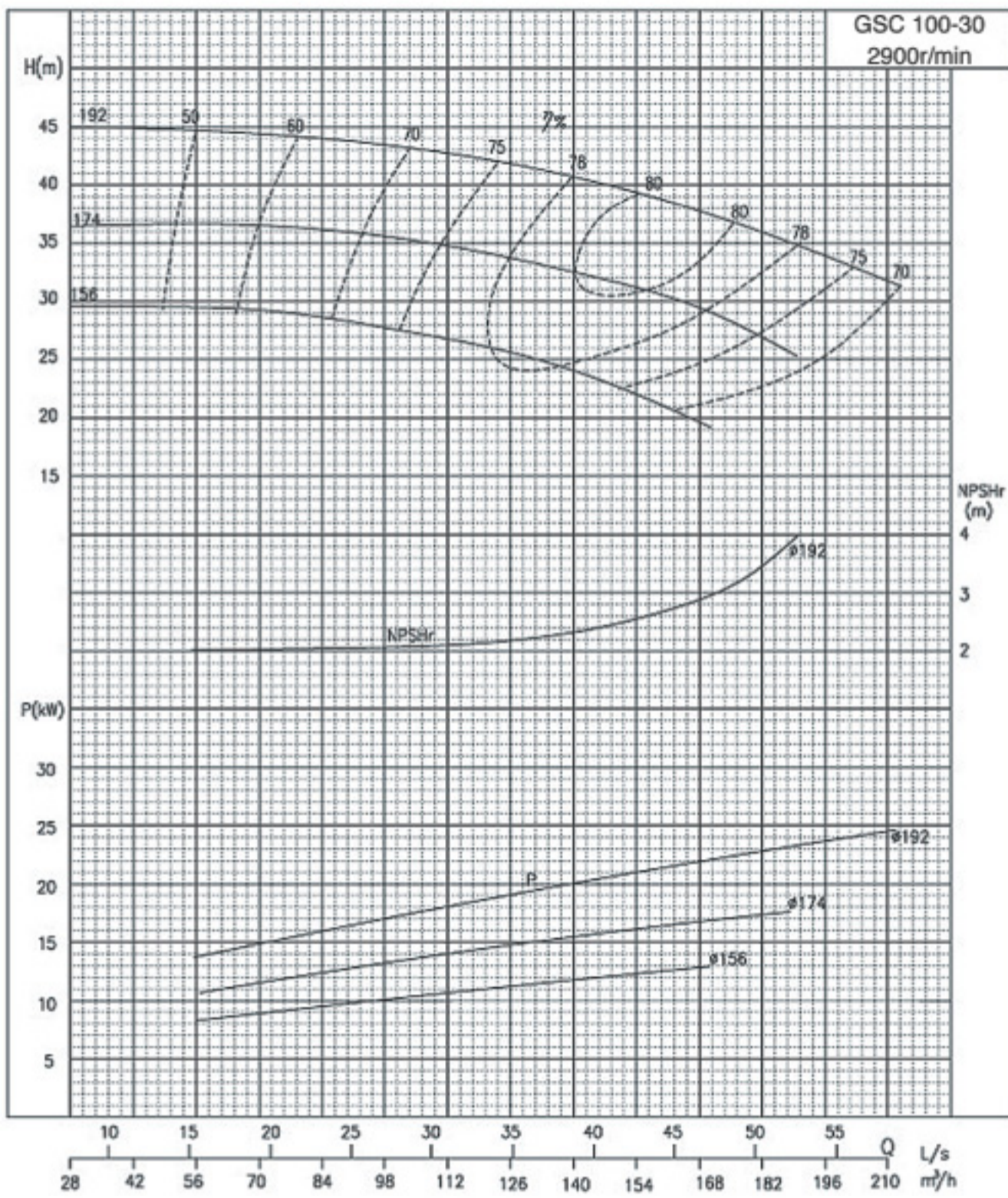

性能曲线:

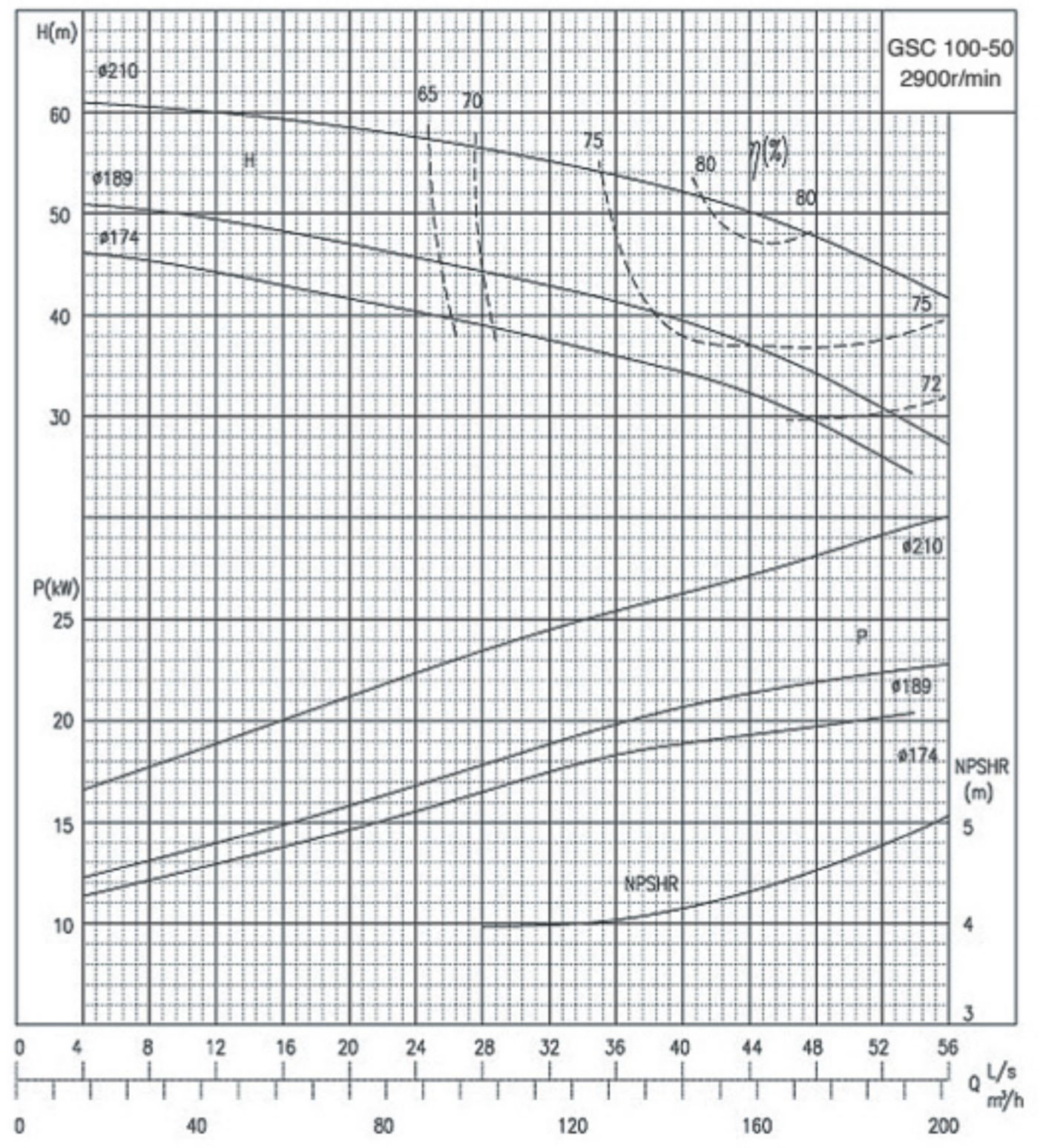
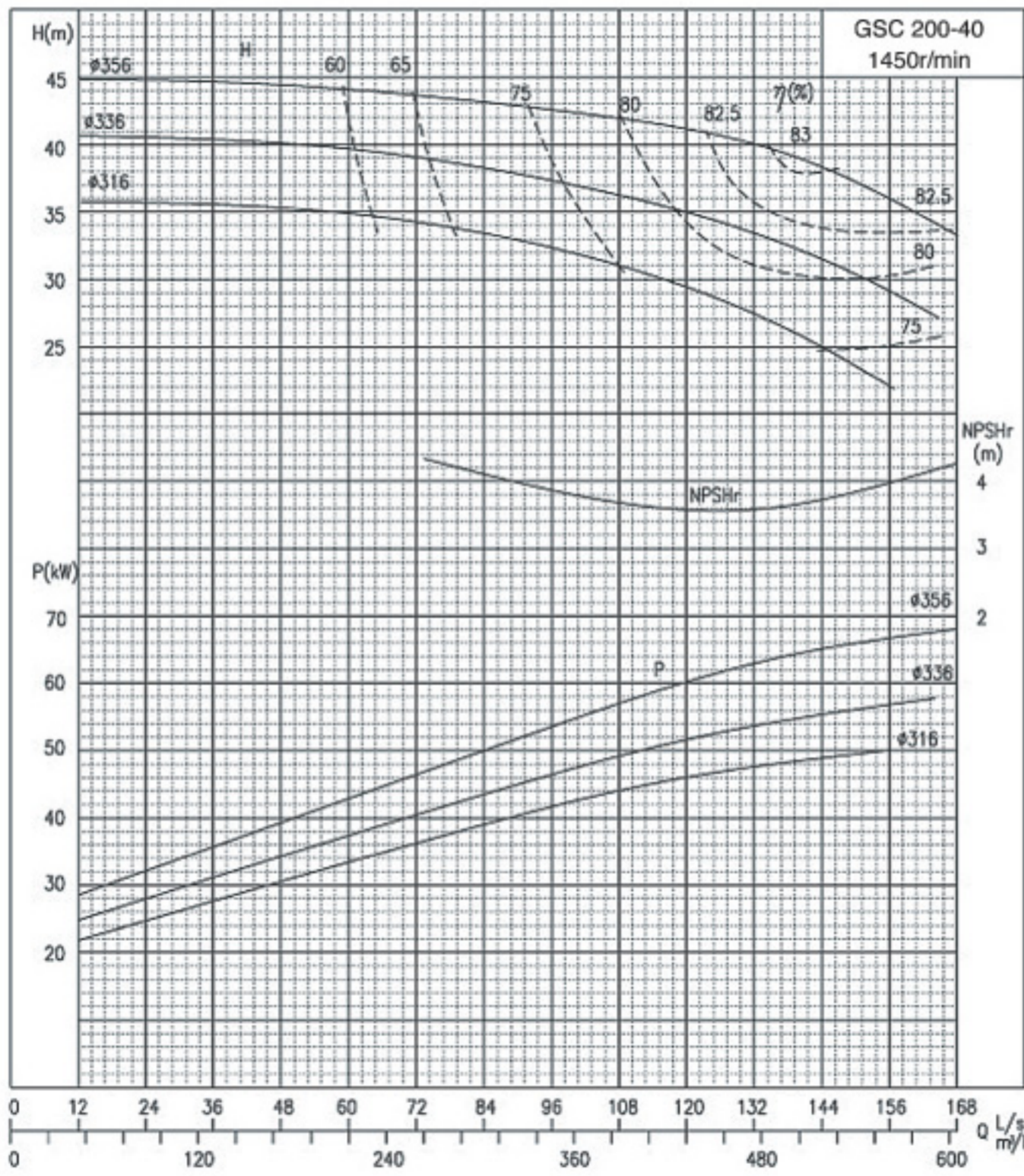
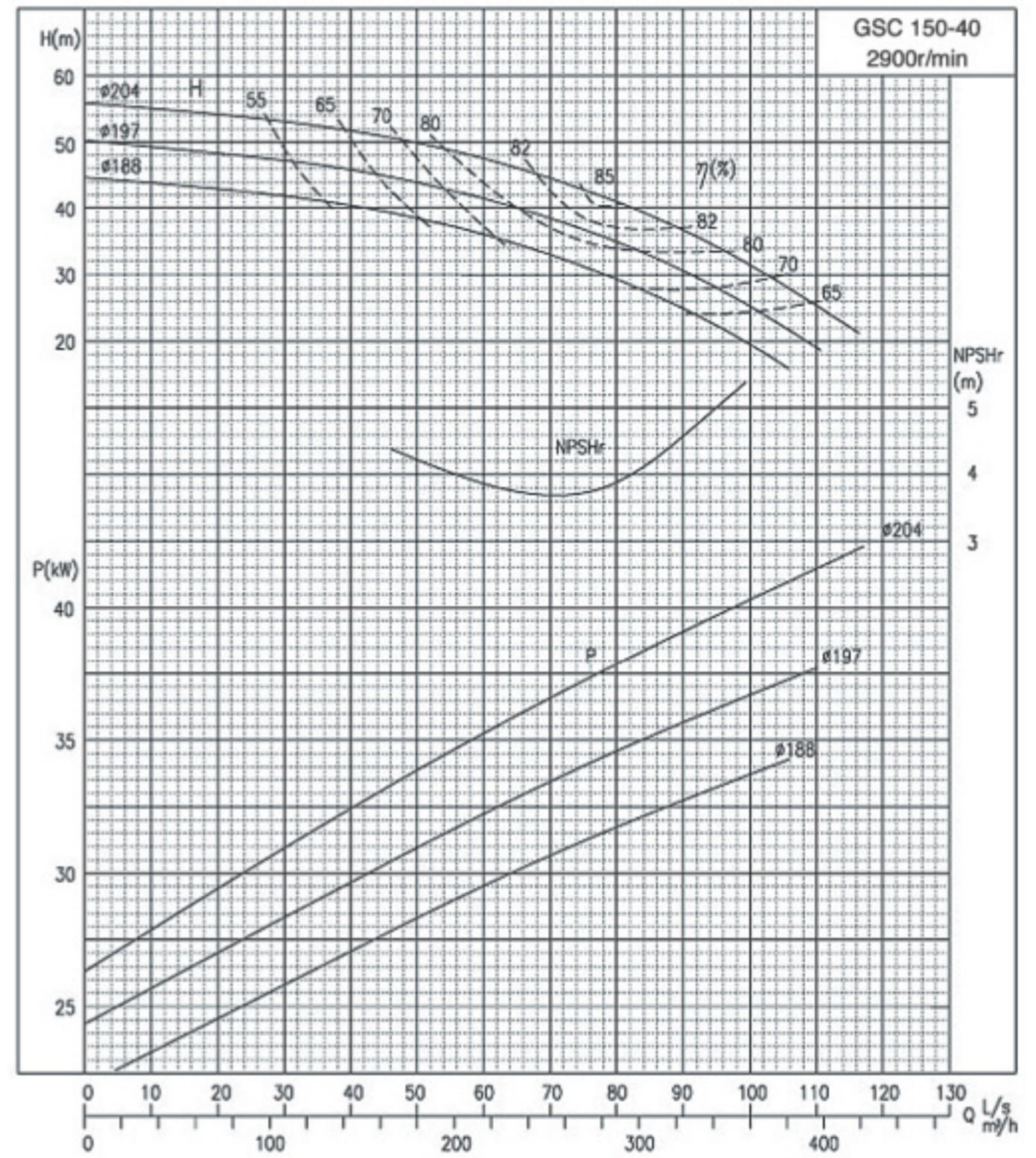
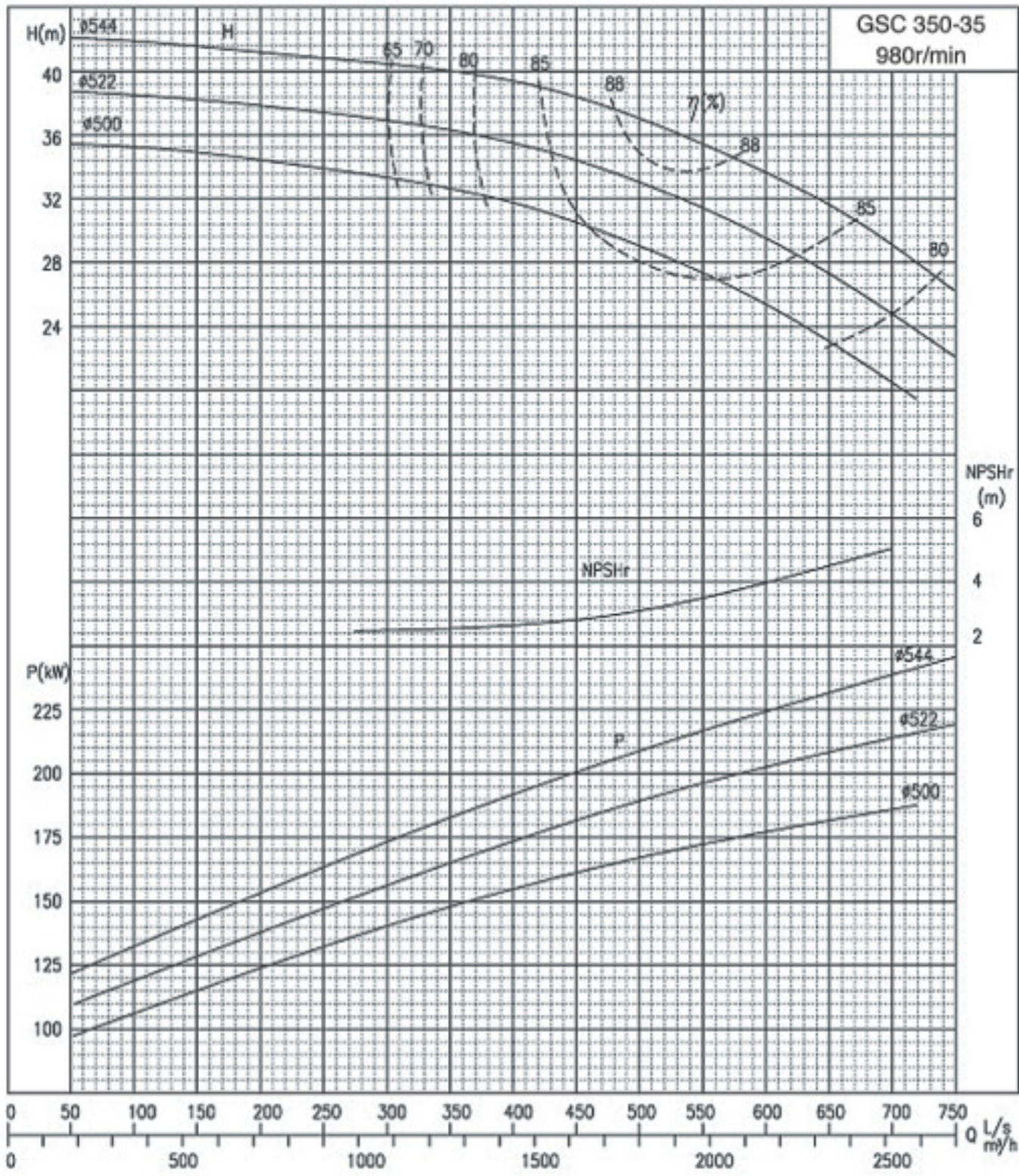

性能曲线:

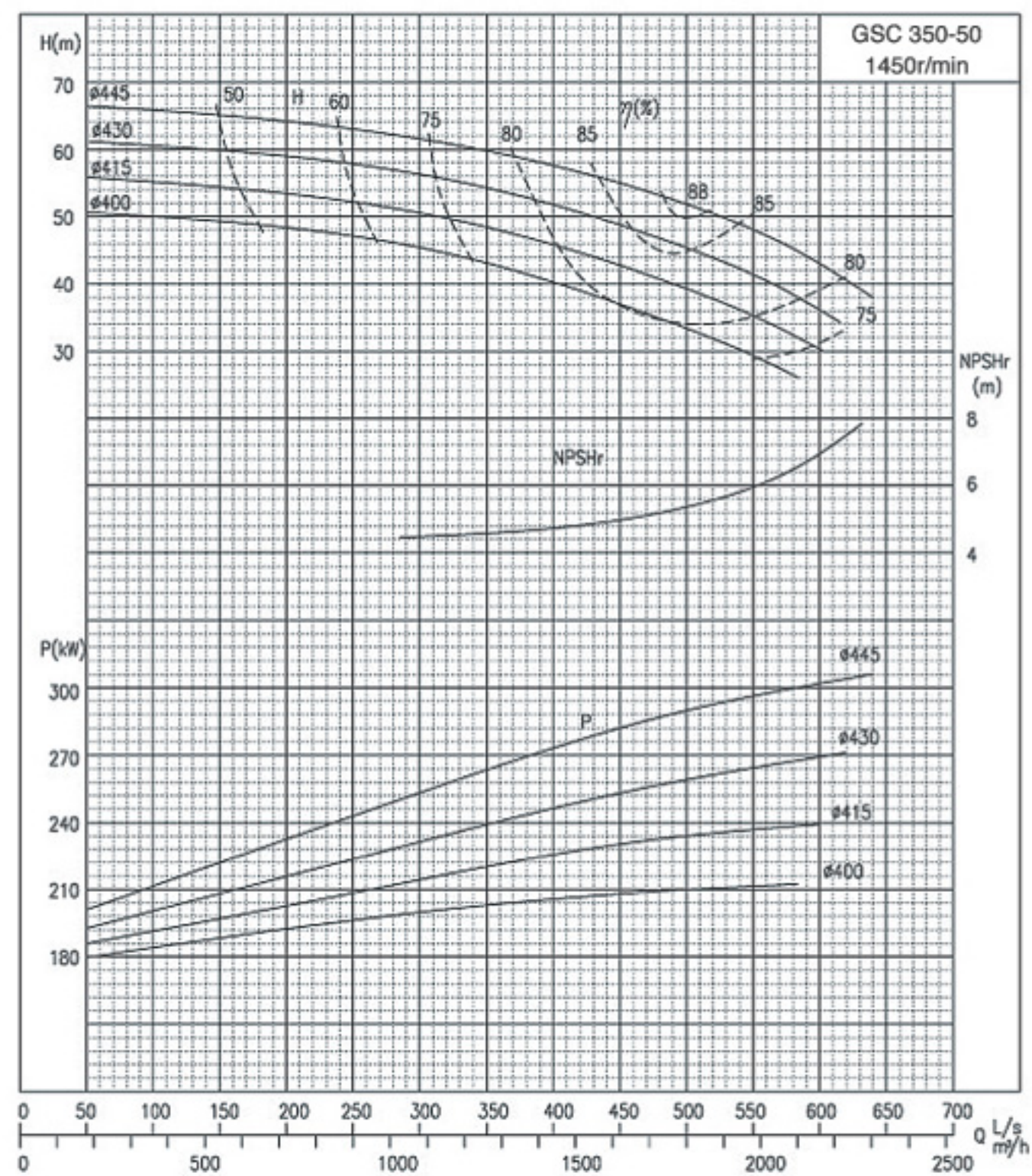
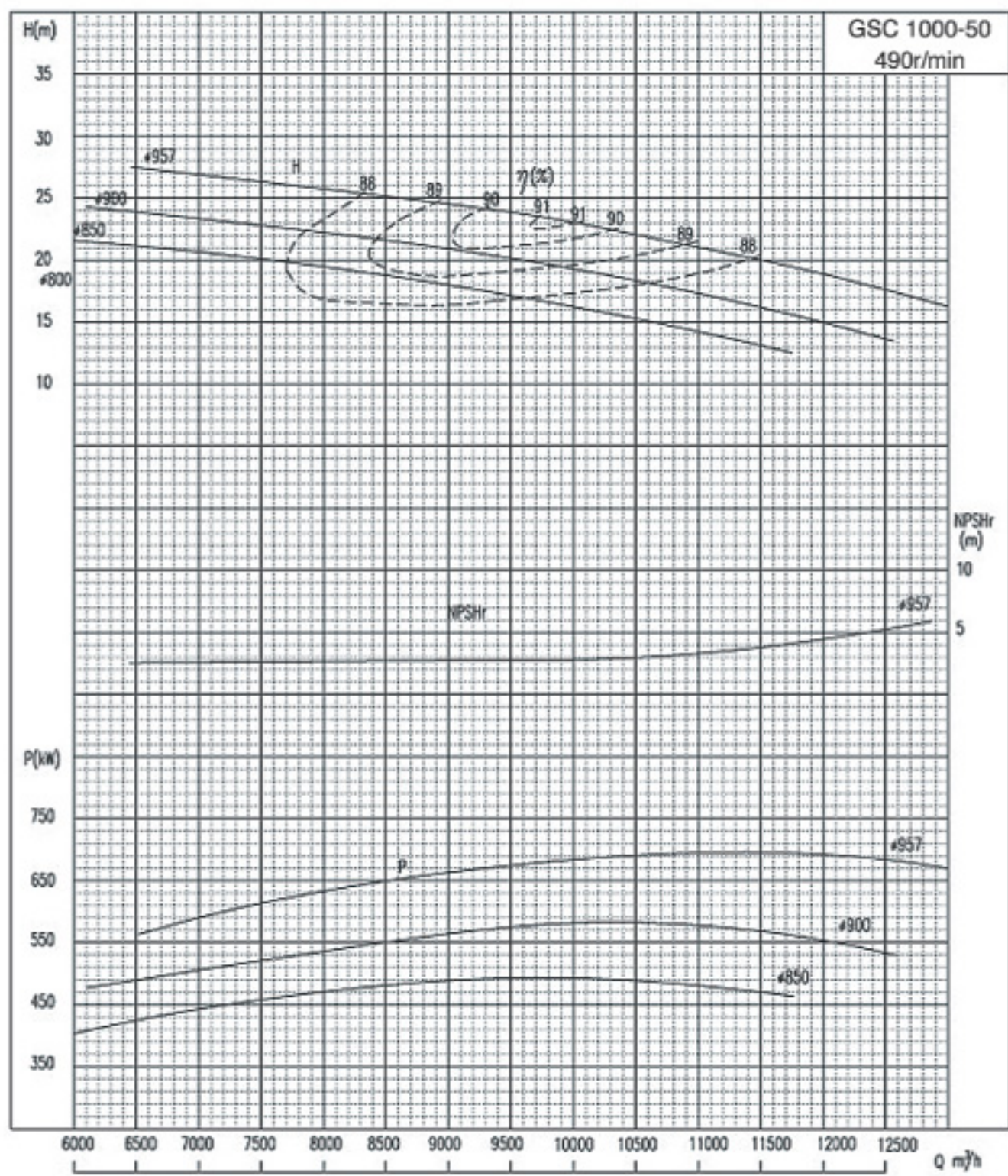
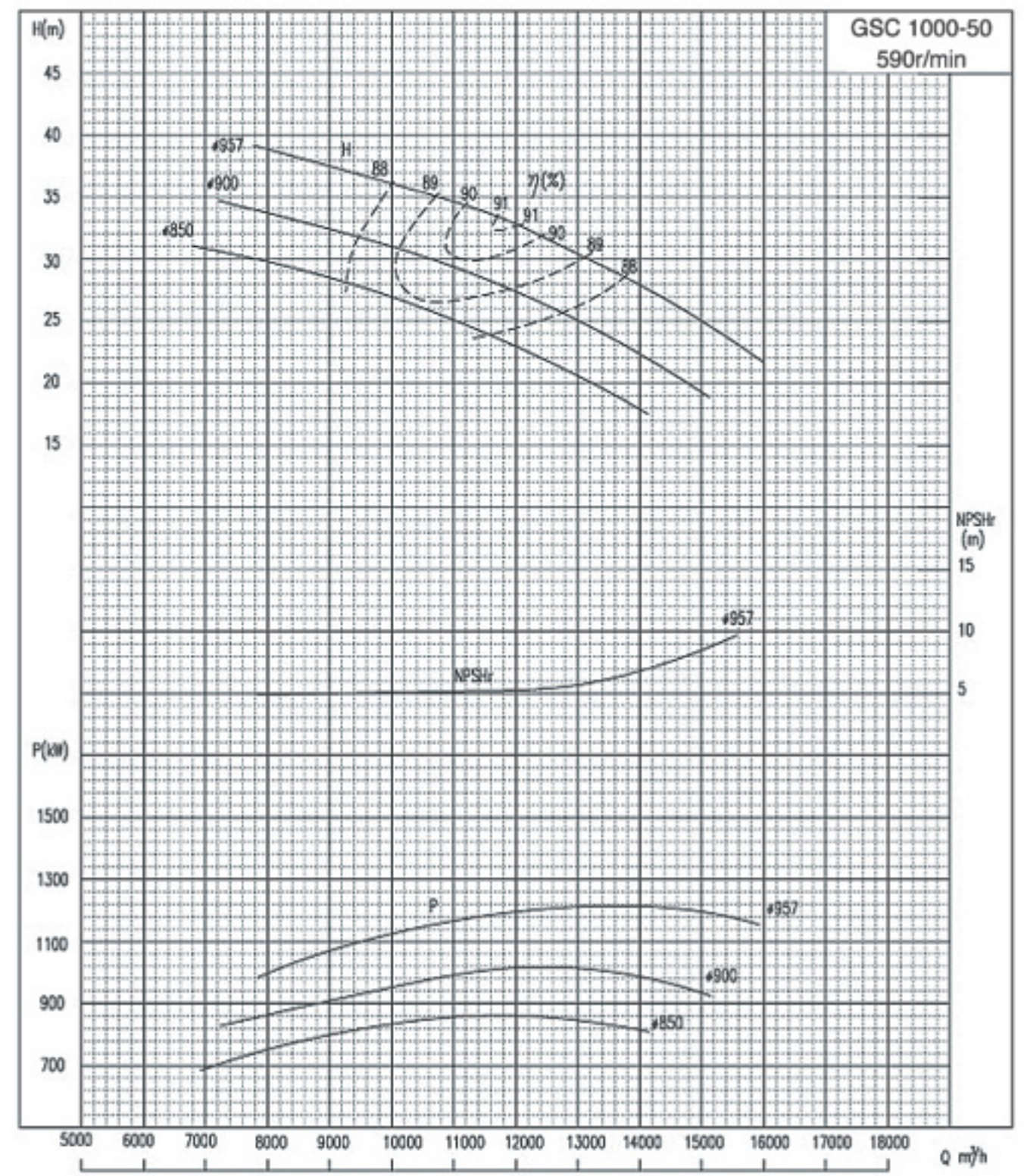
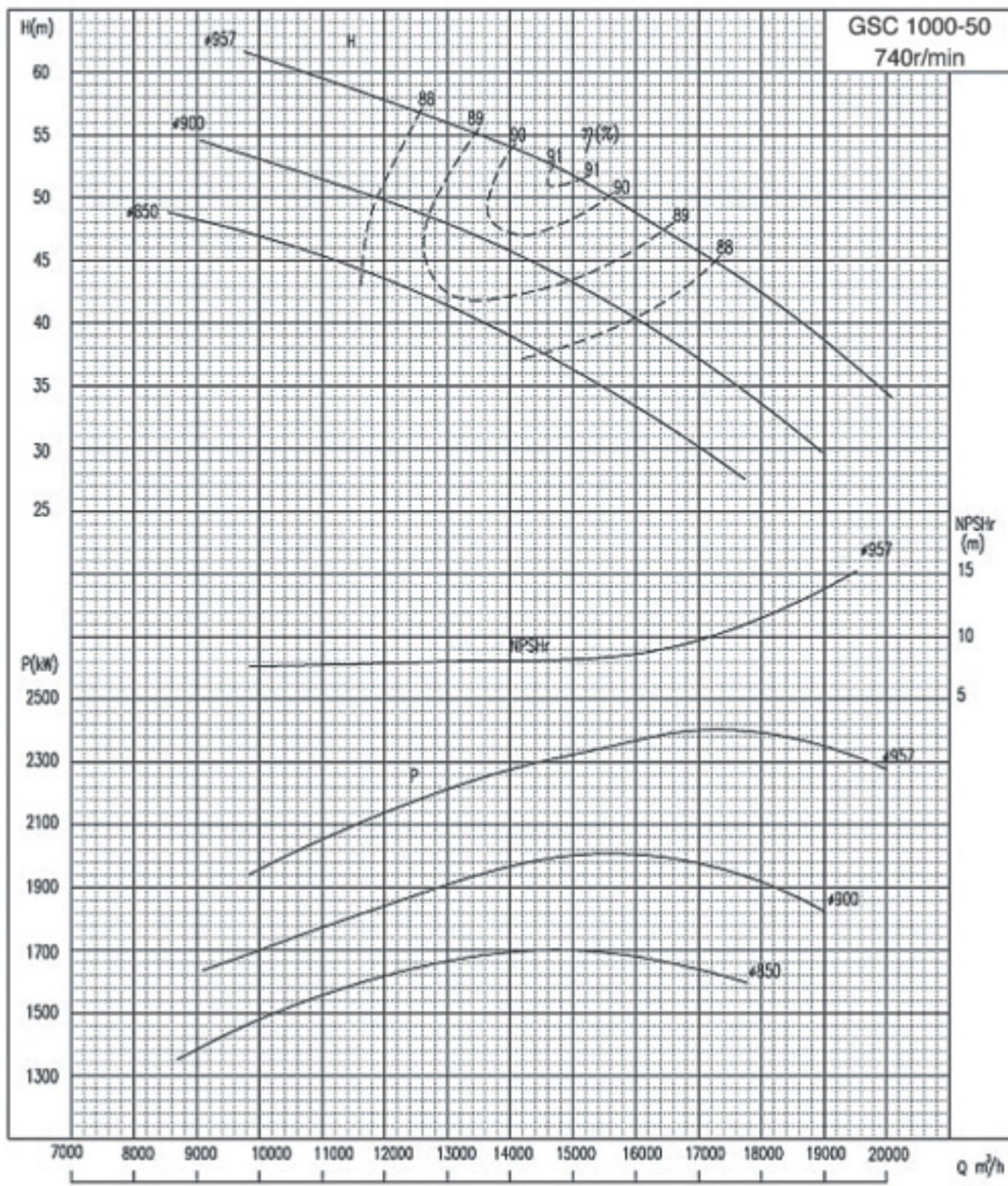

性能曲线:

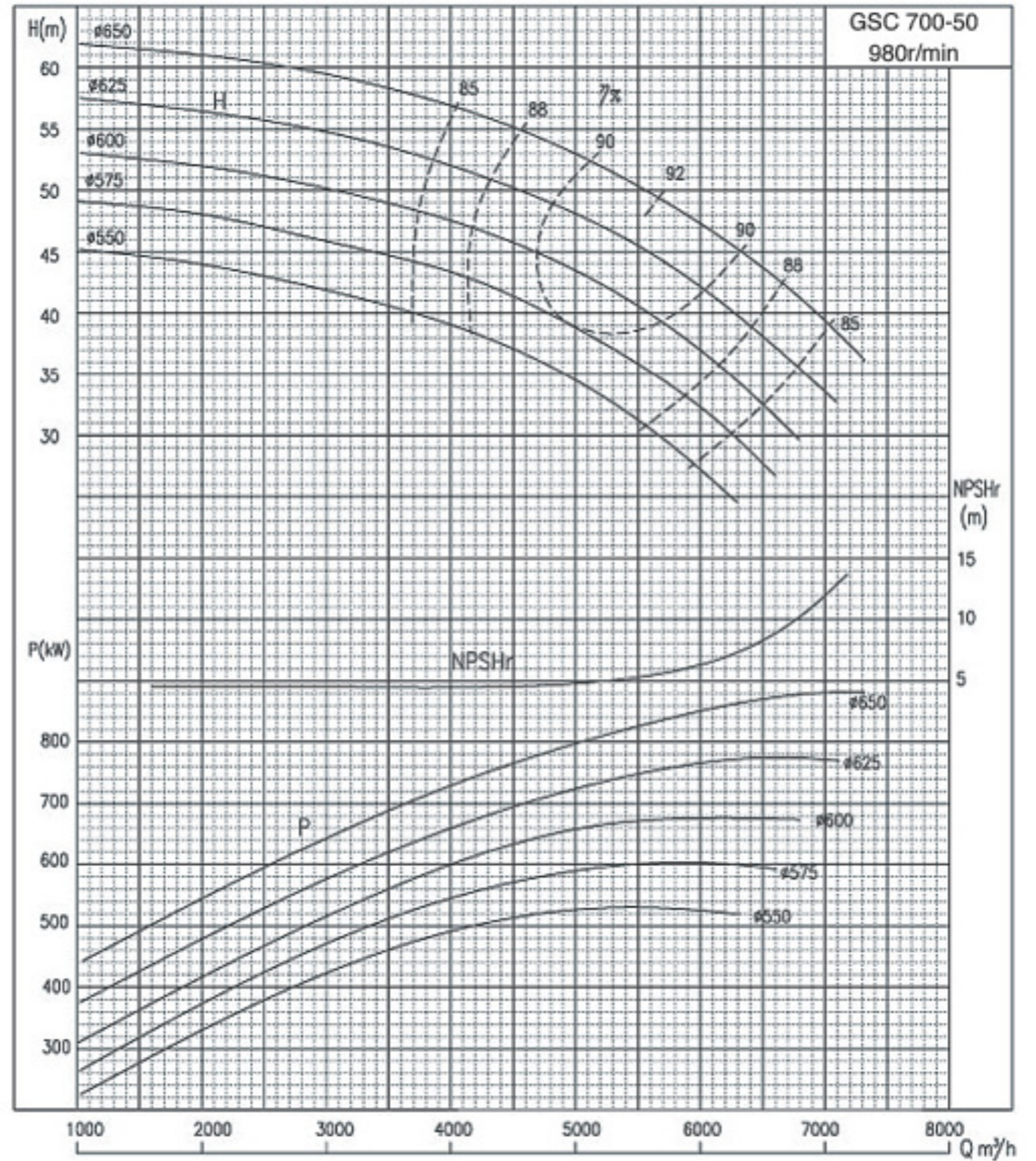
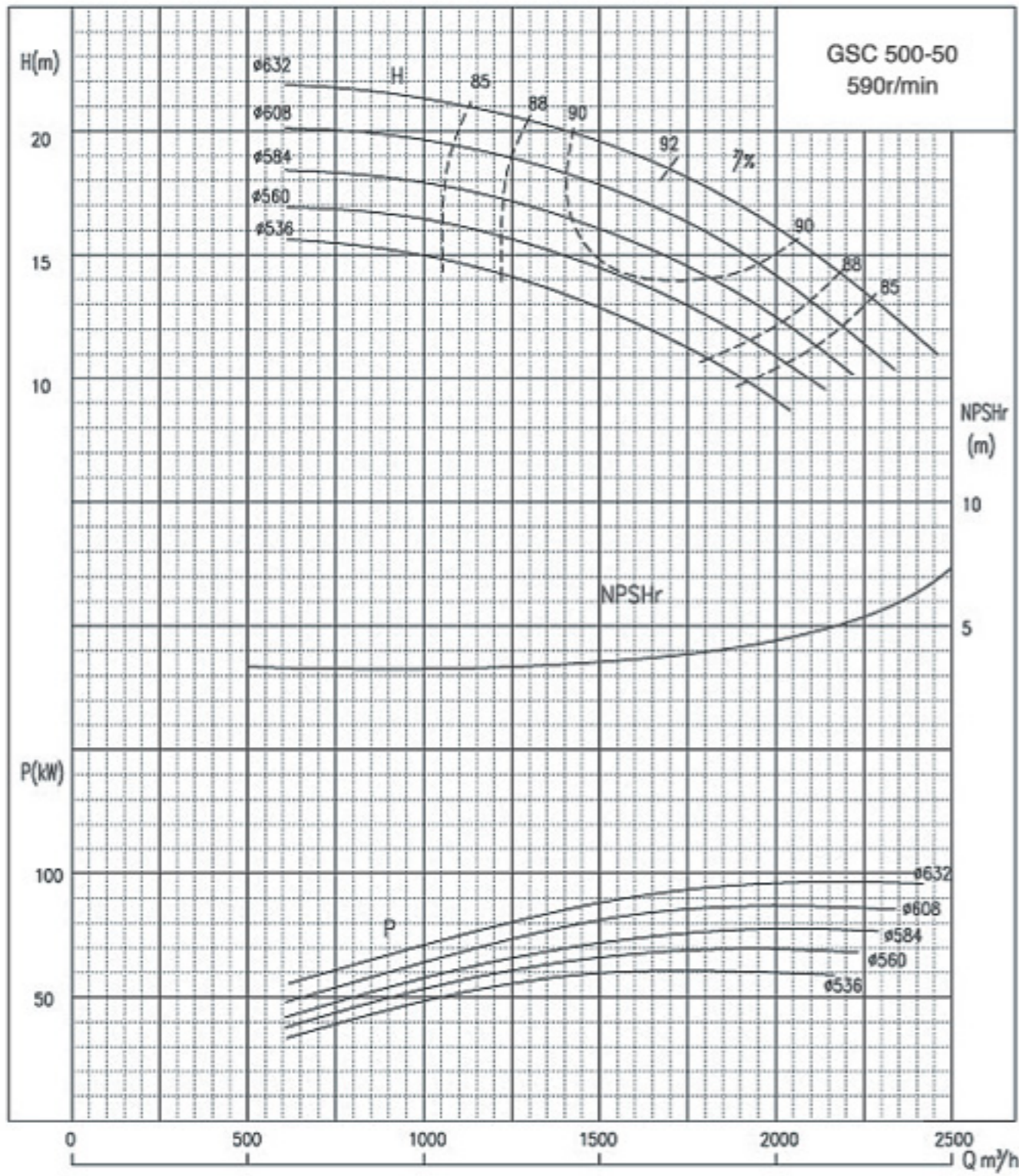
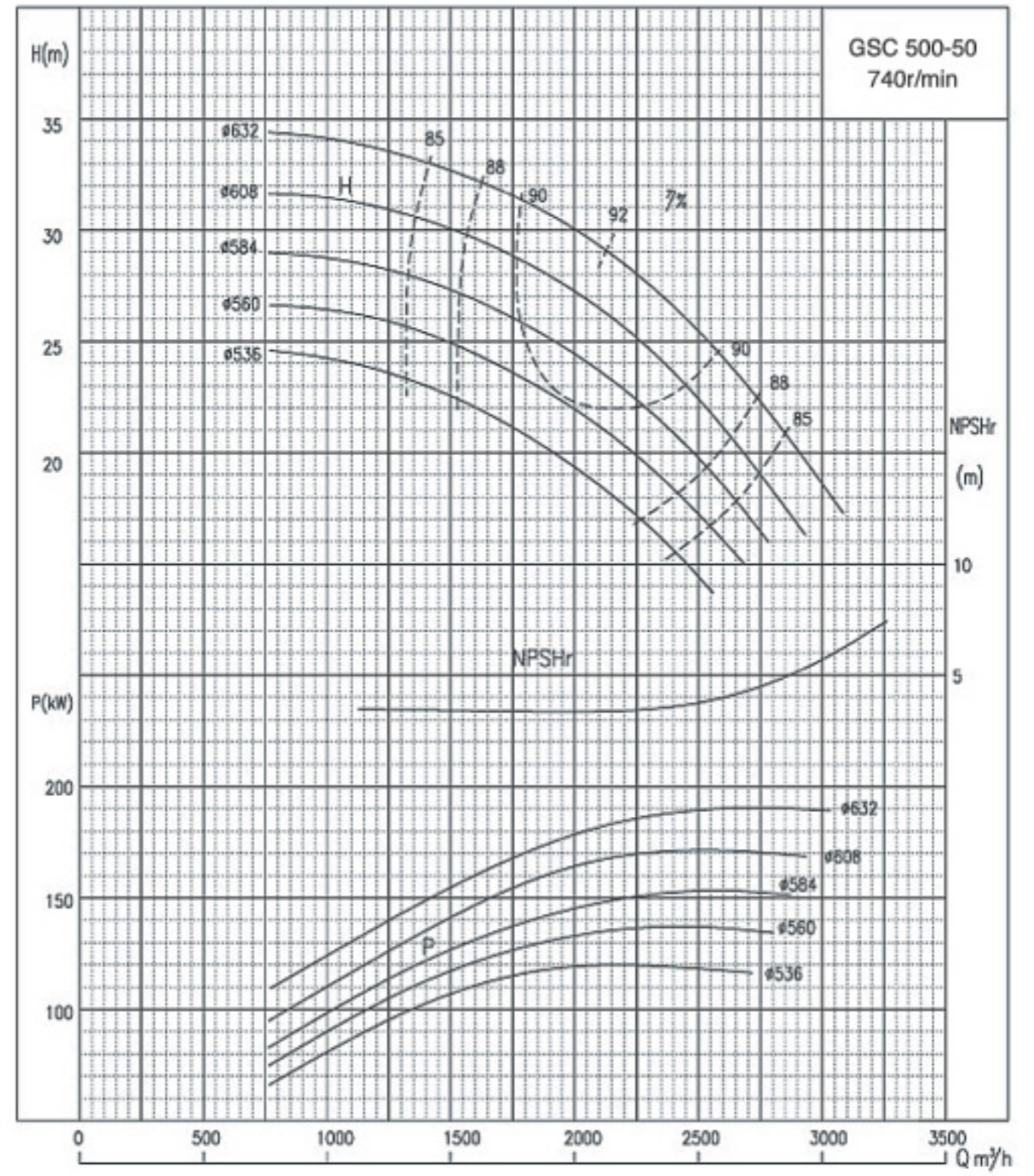
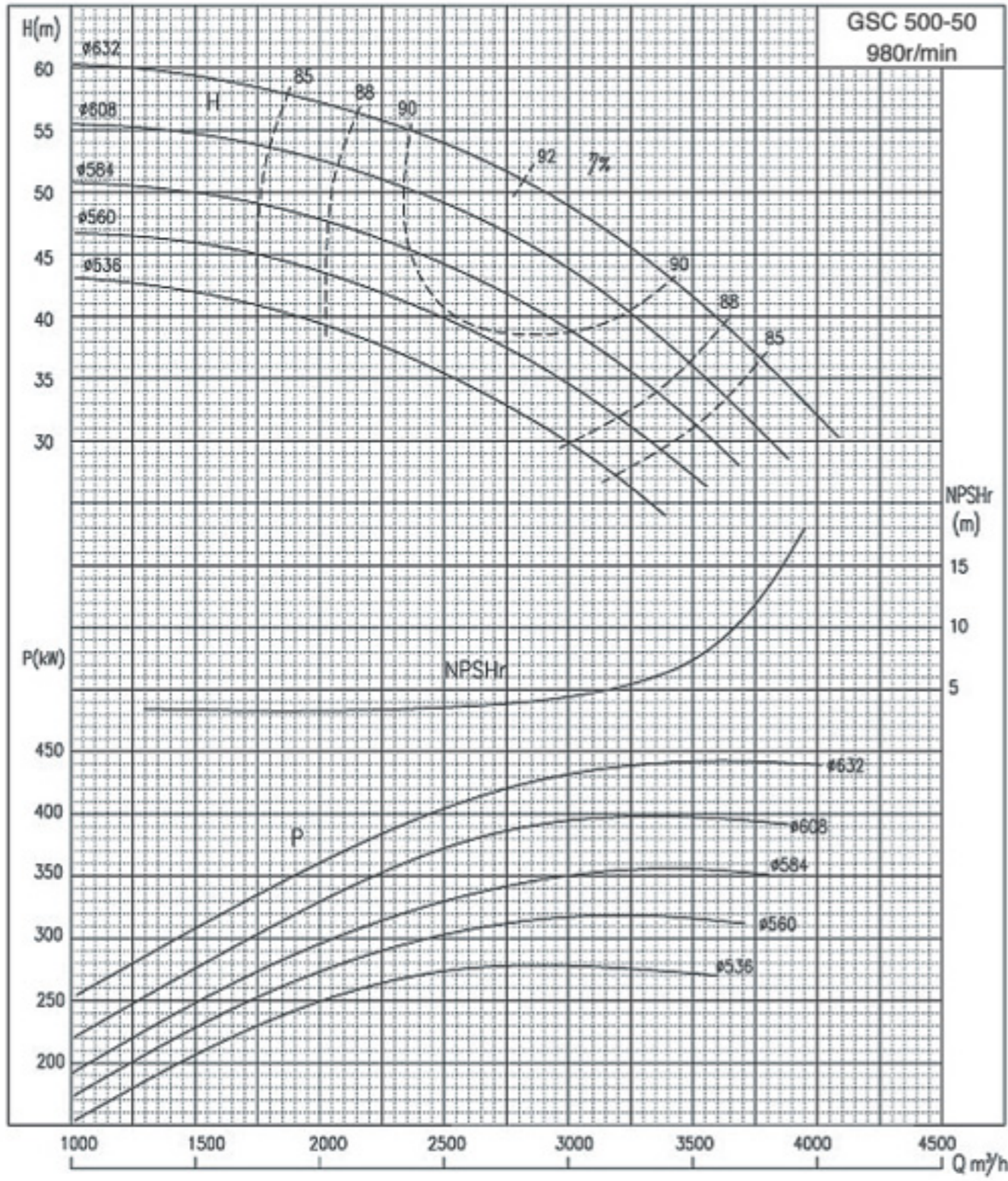

性能曲线:

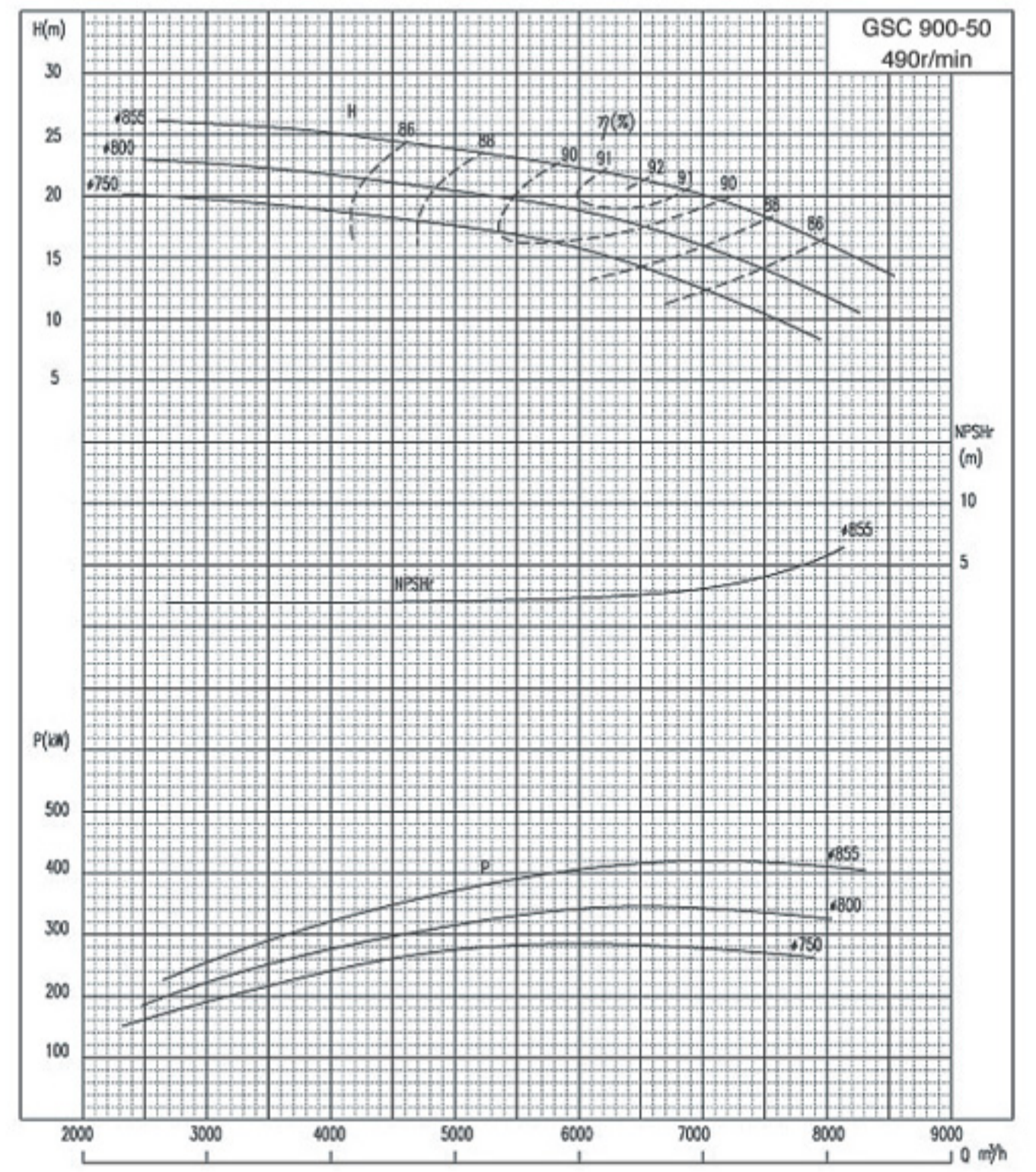
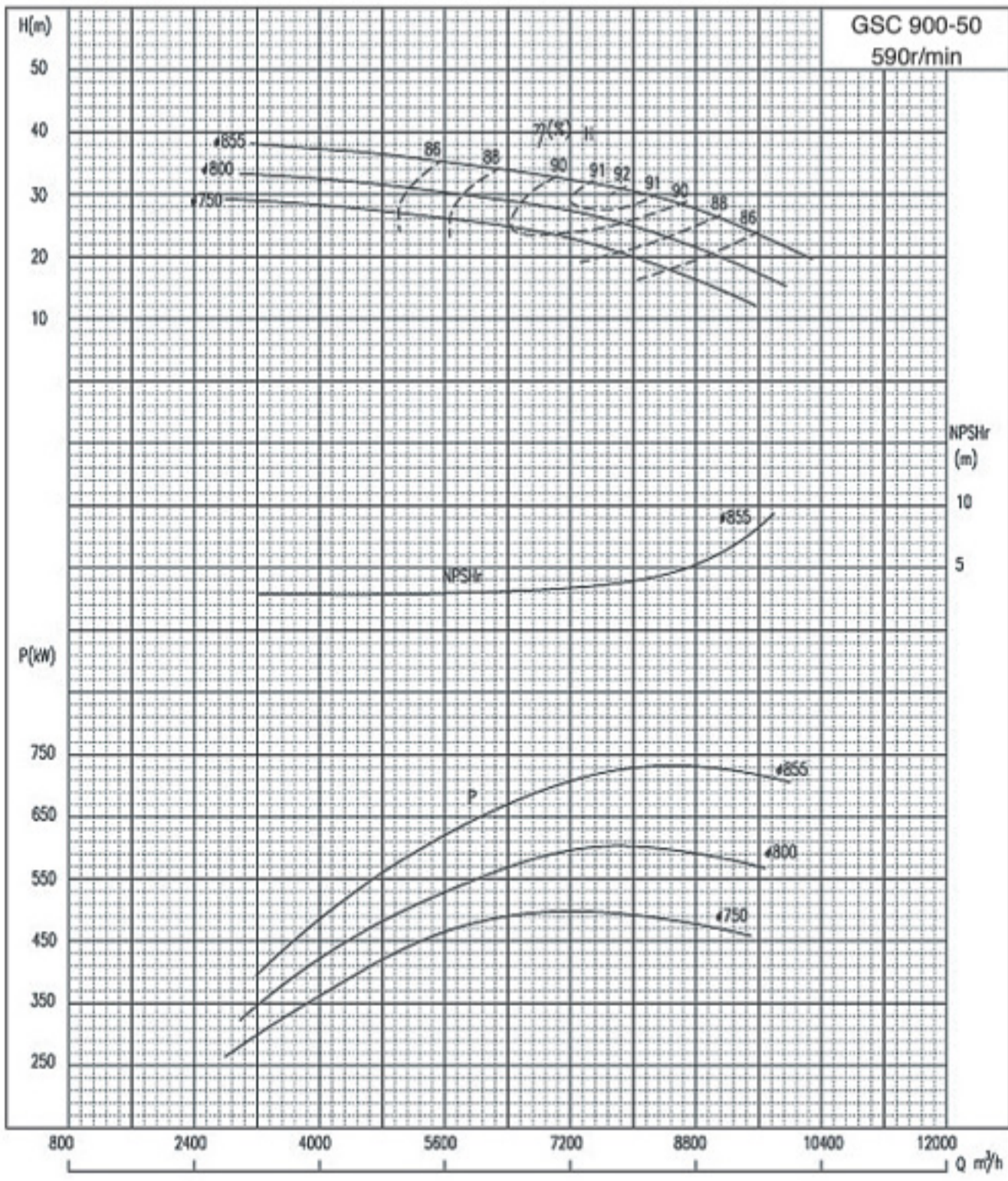
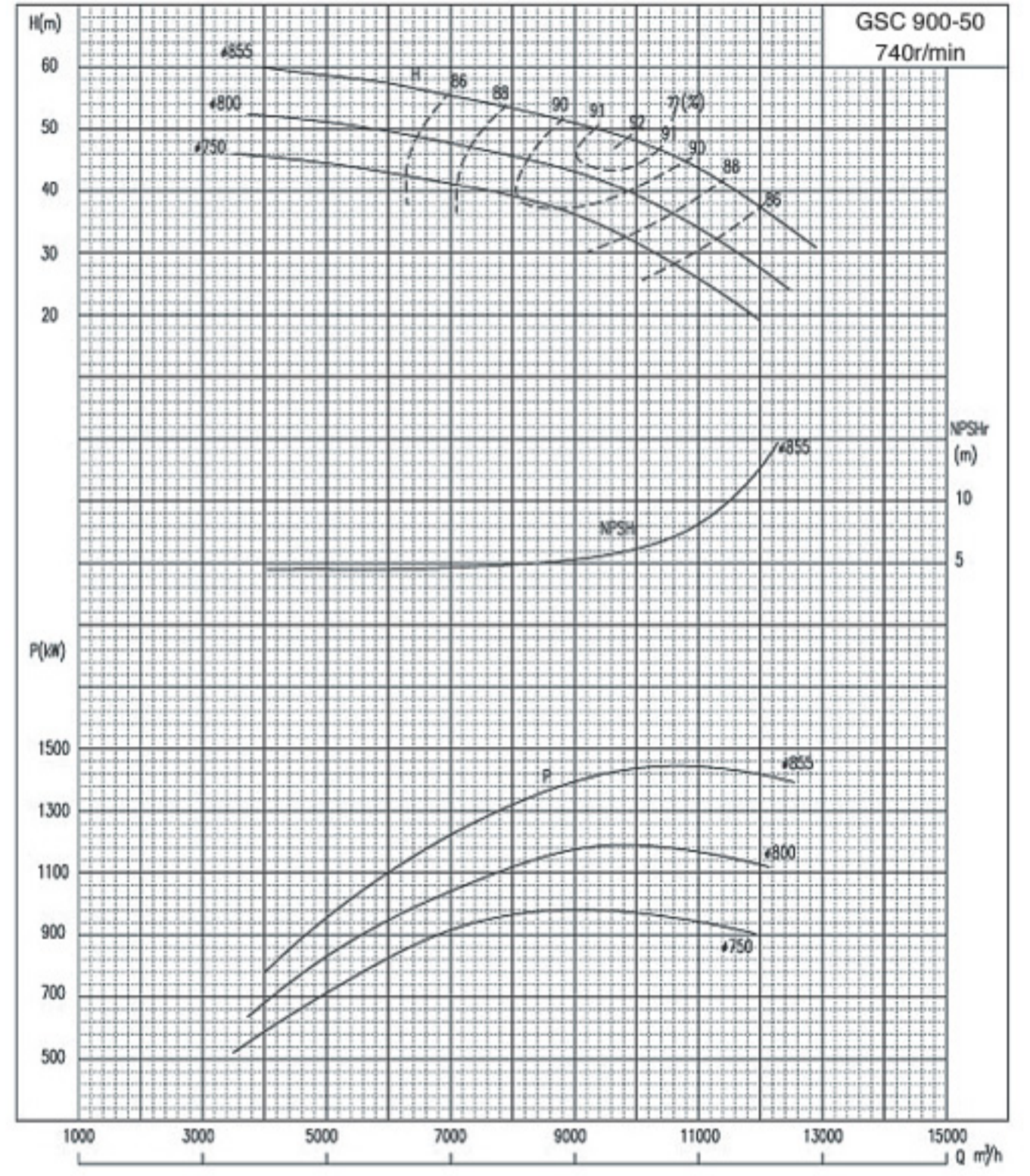
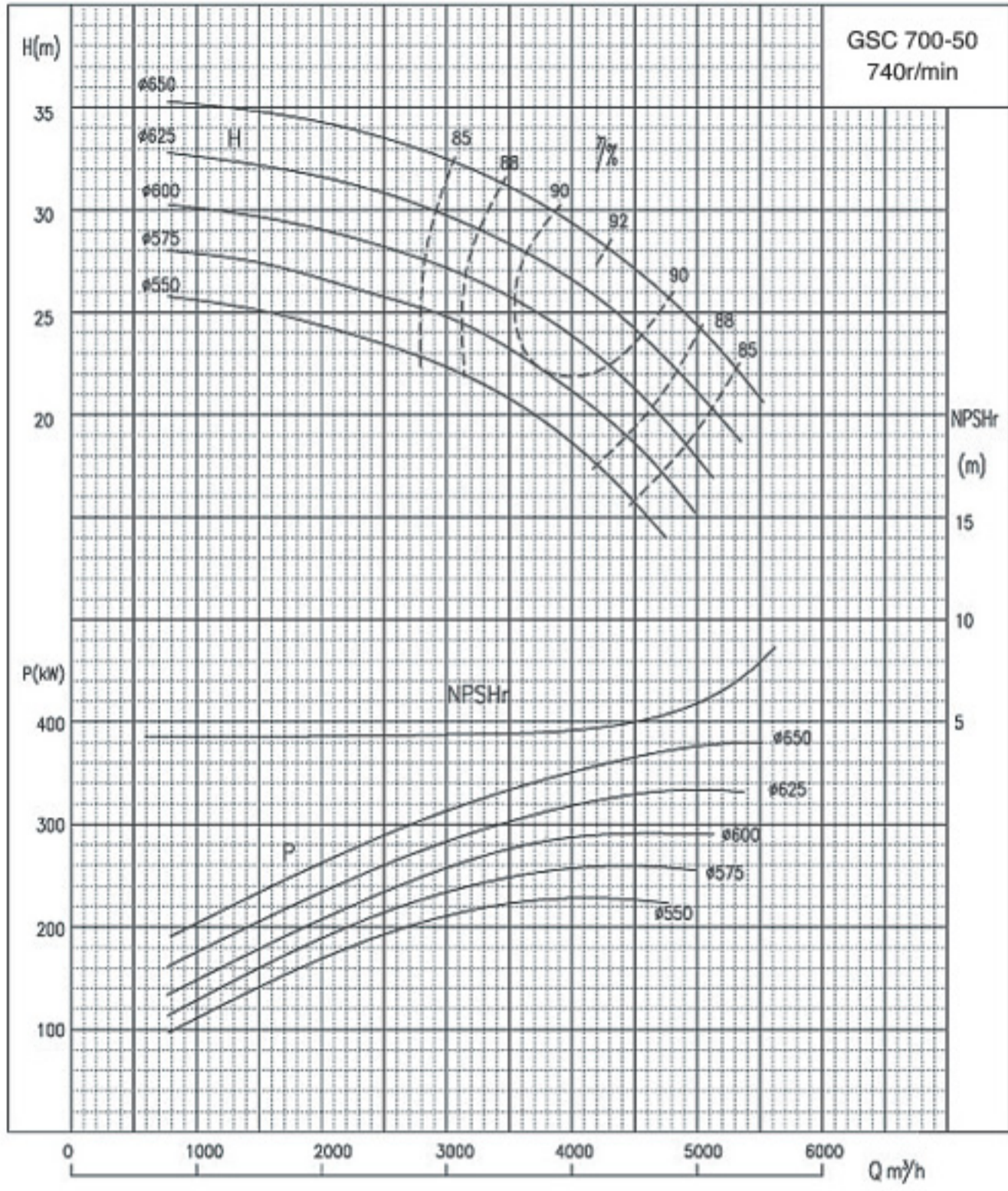

性能曲线:

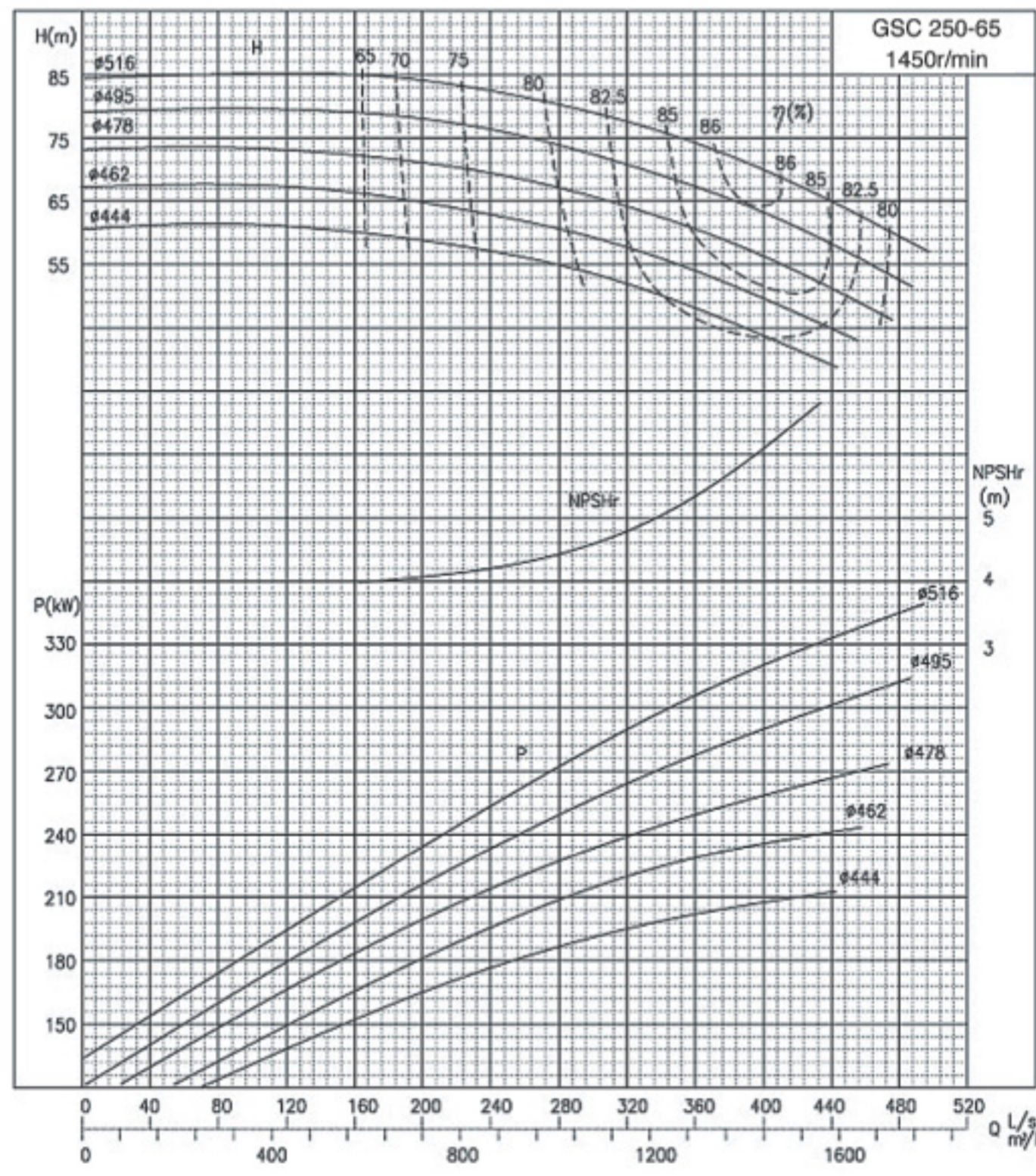
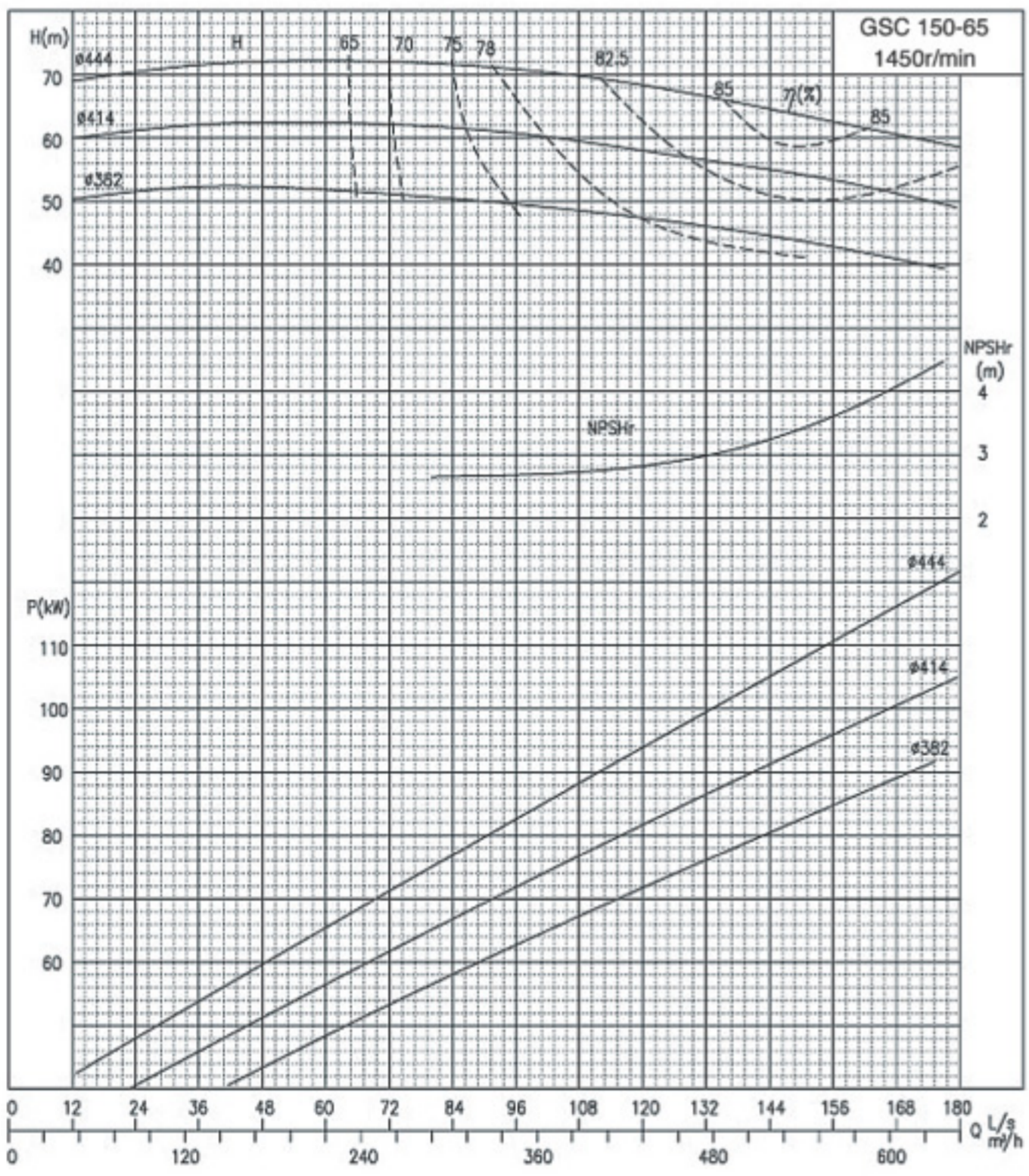
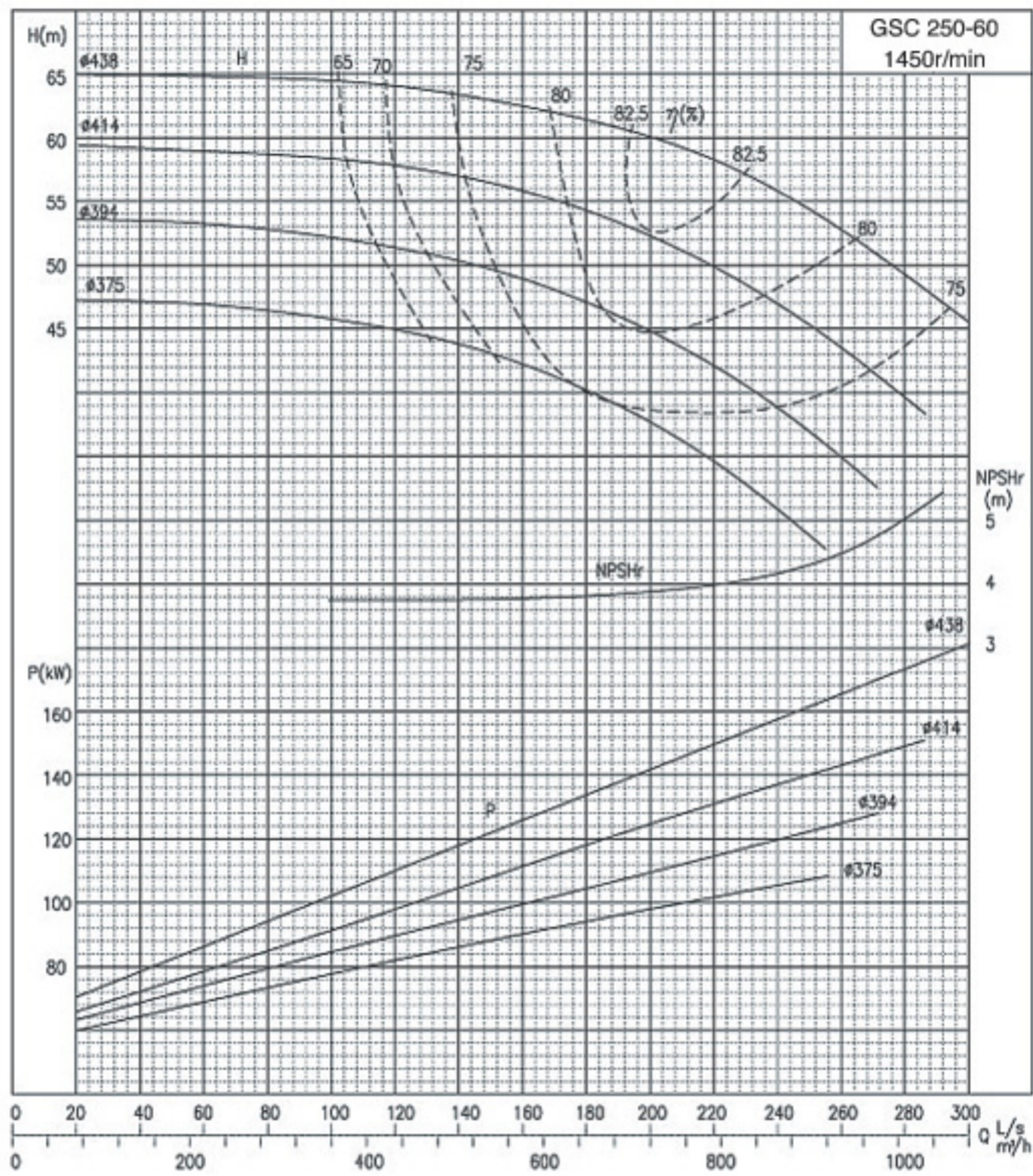
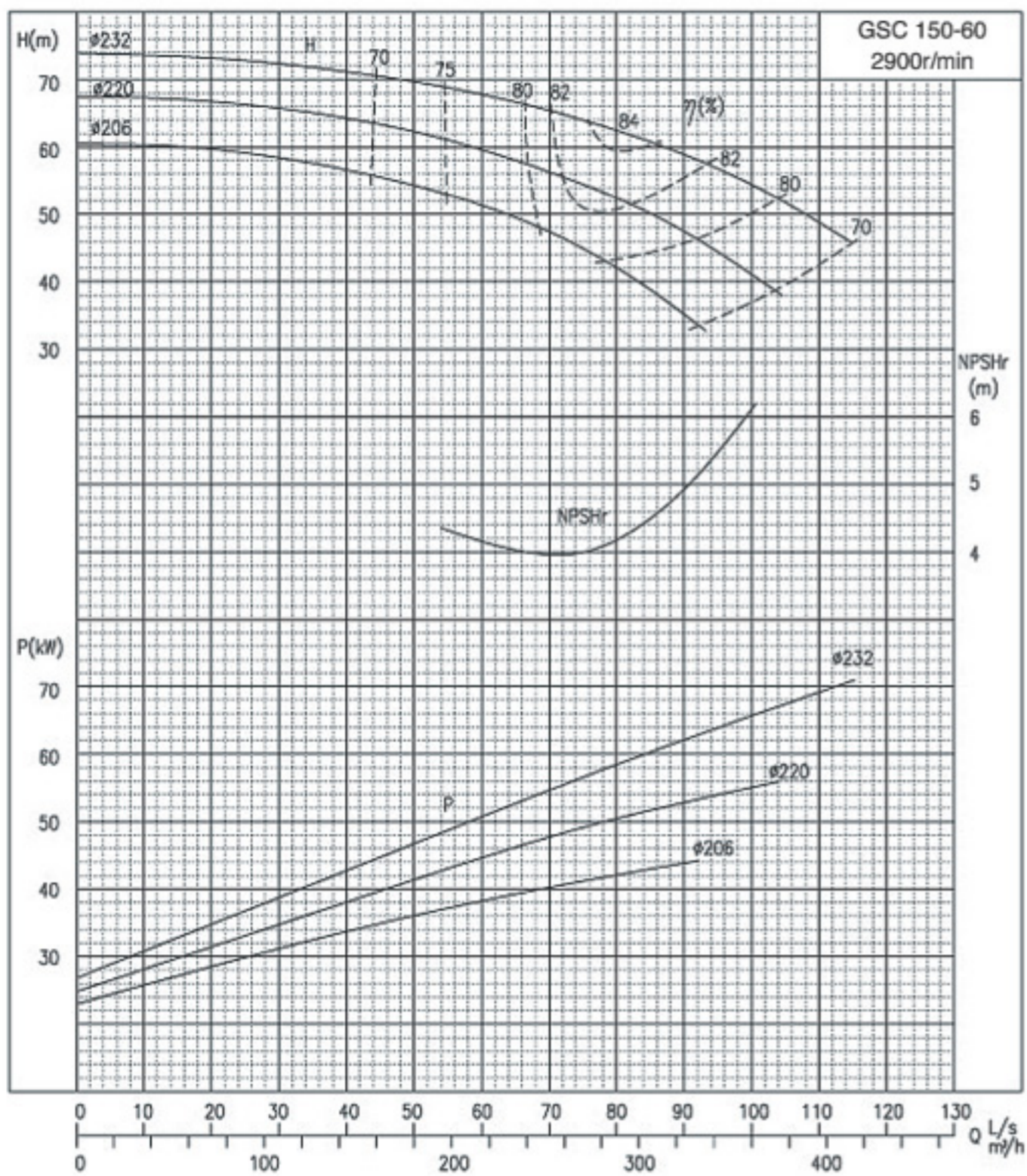

性能曲线:

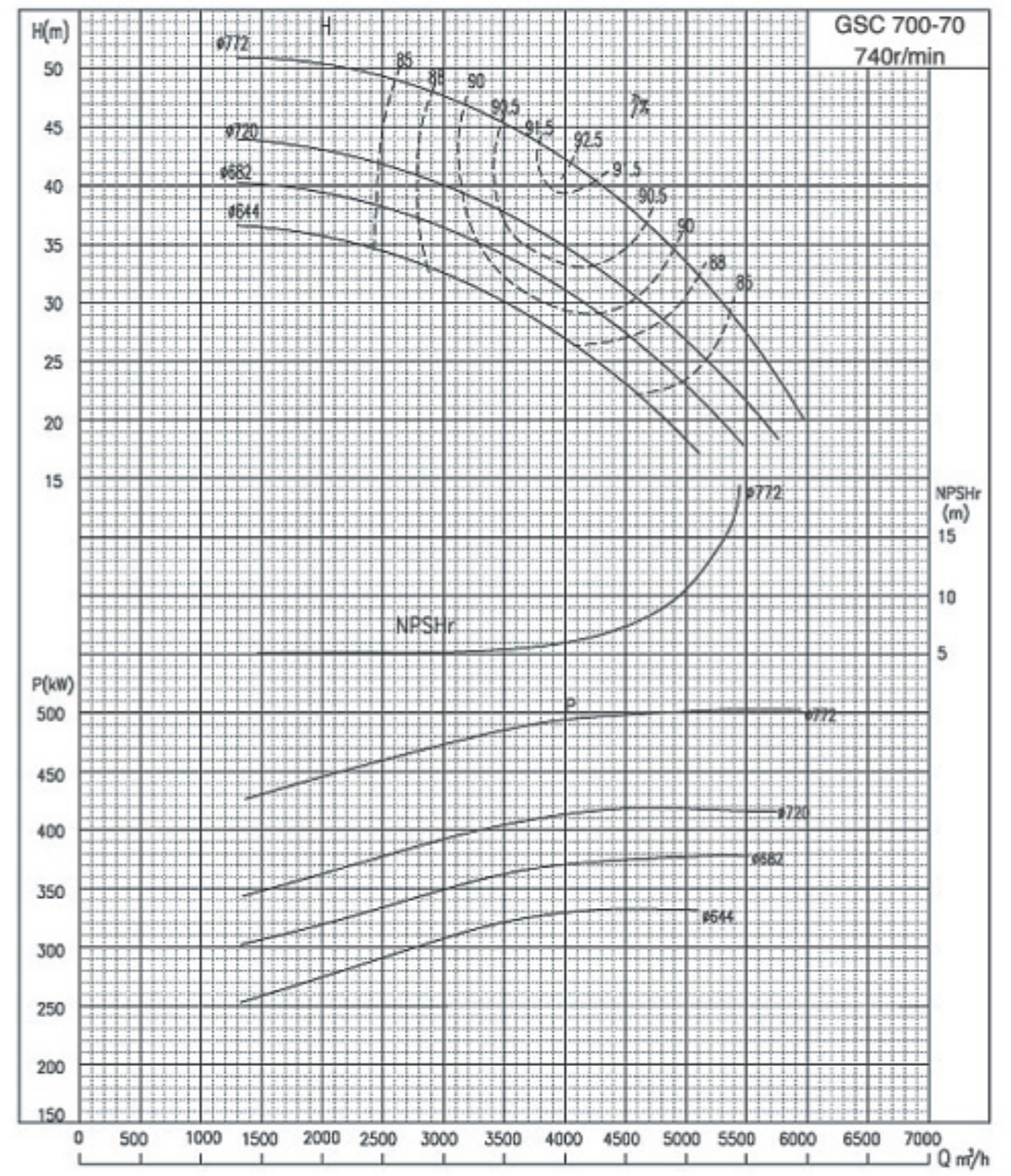
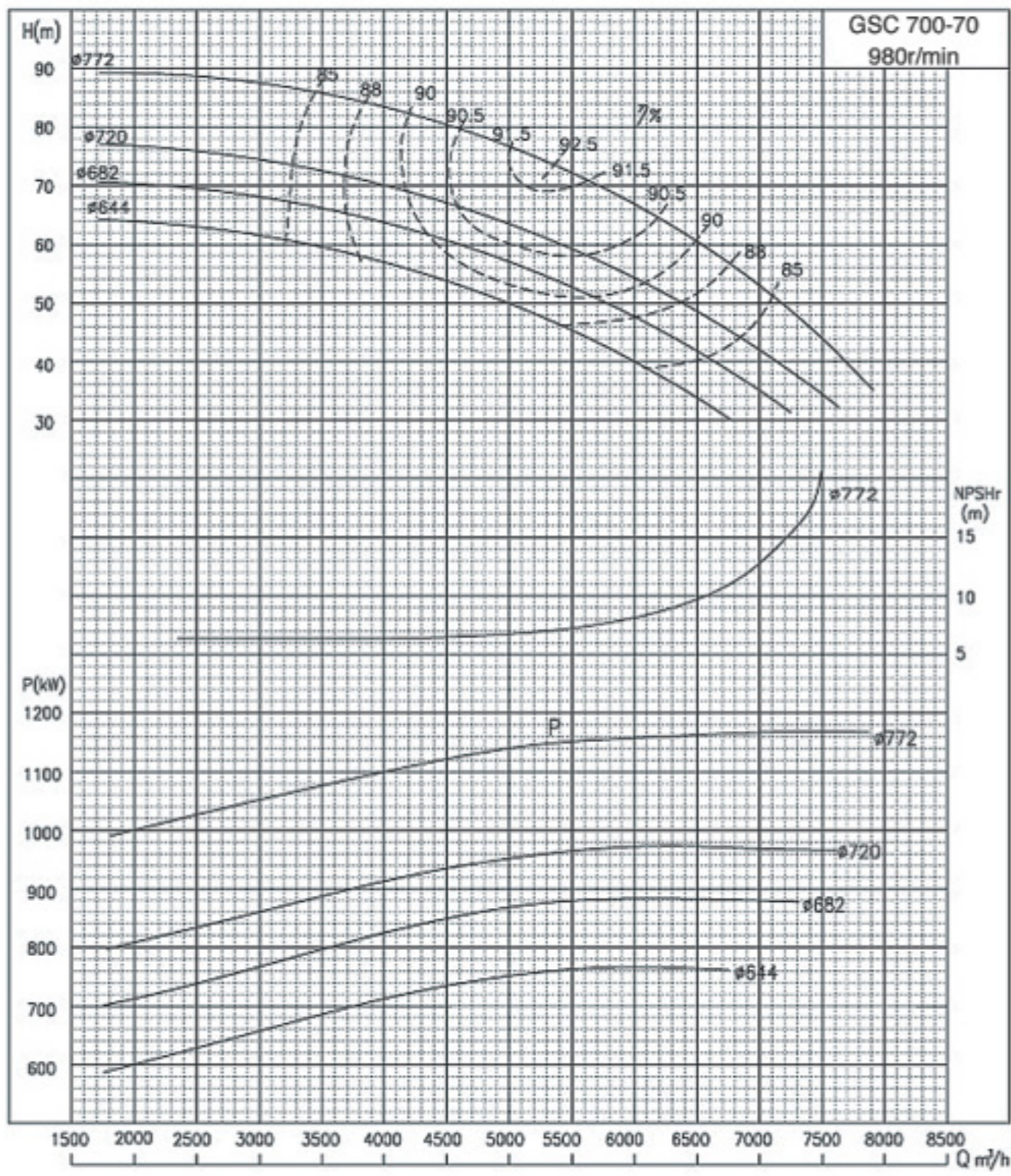
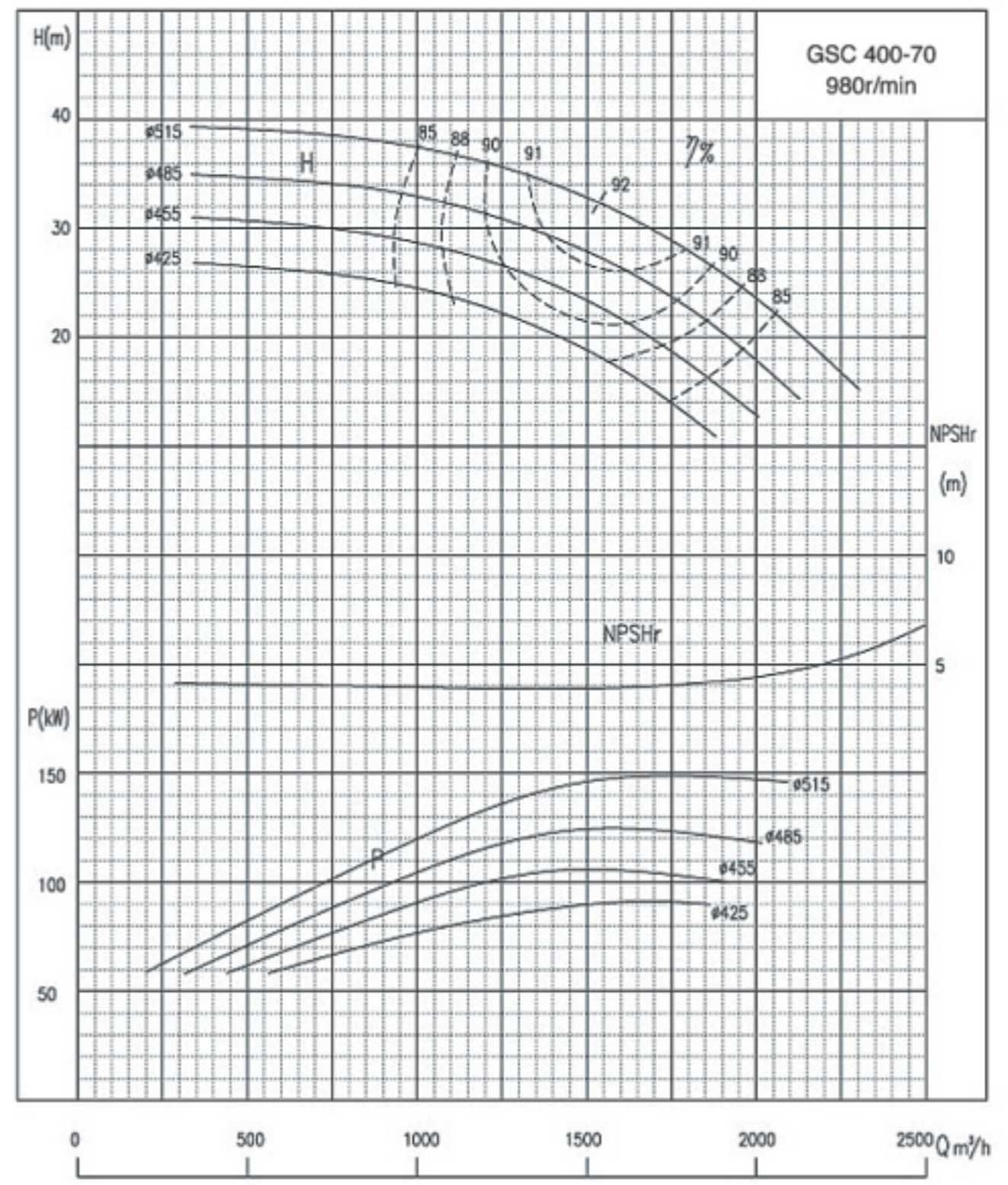
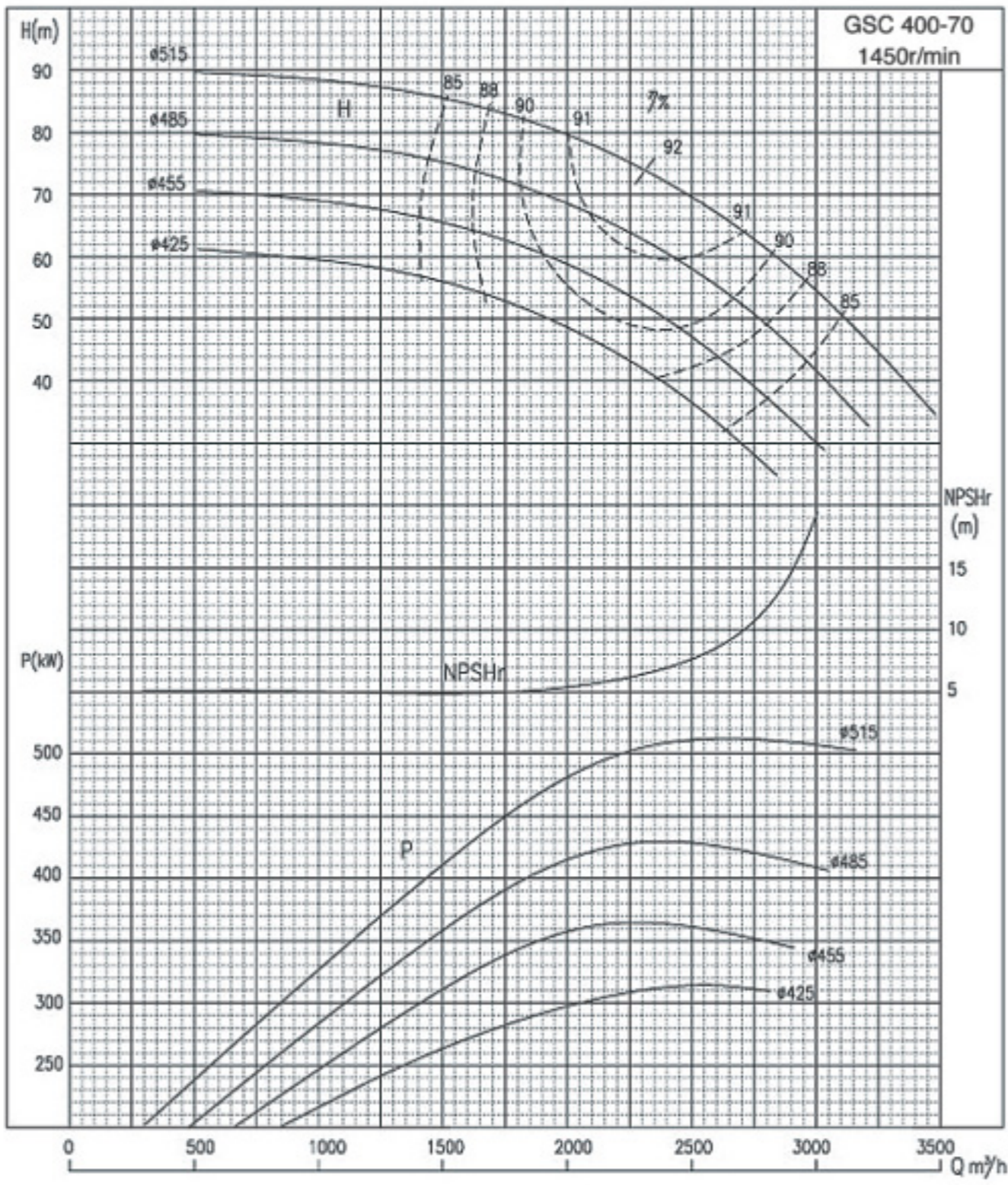

性能曲线:

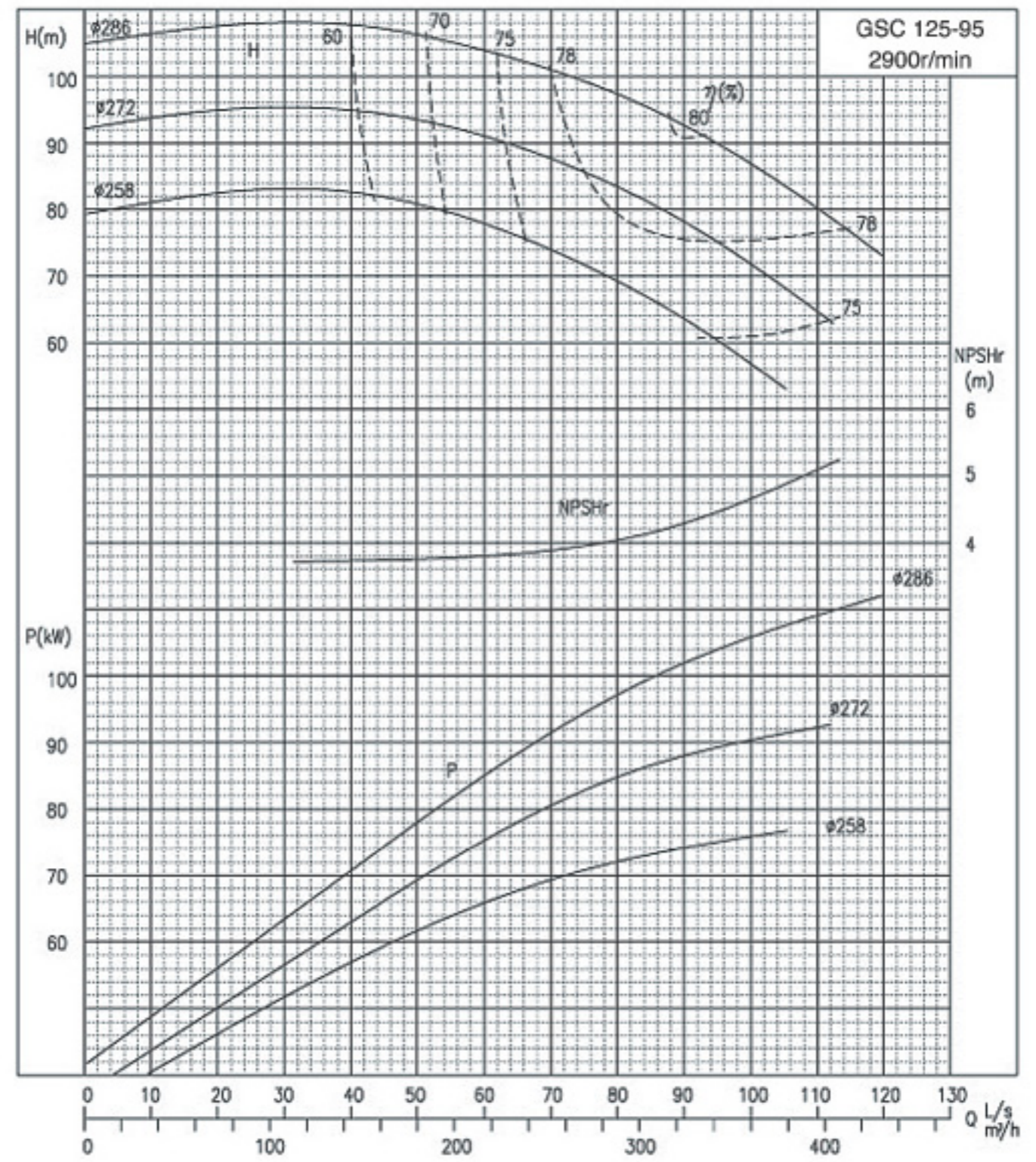
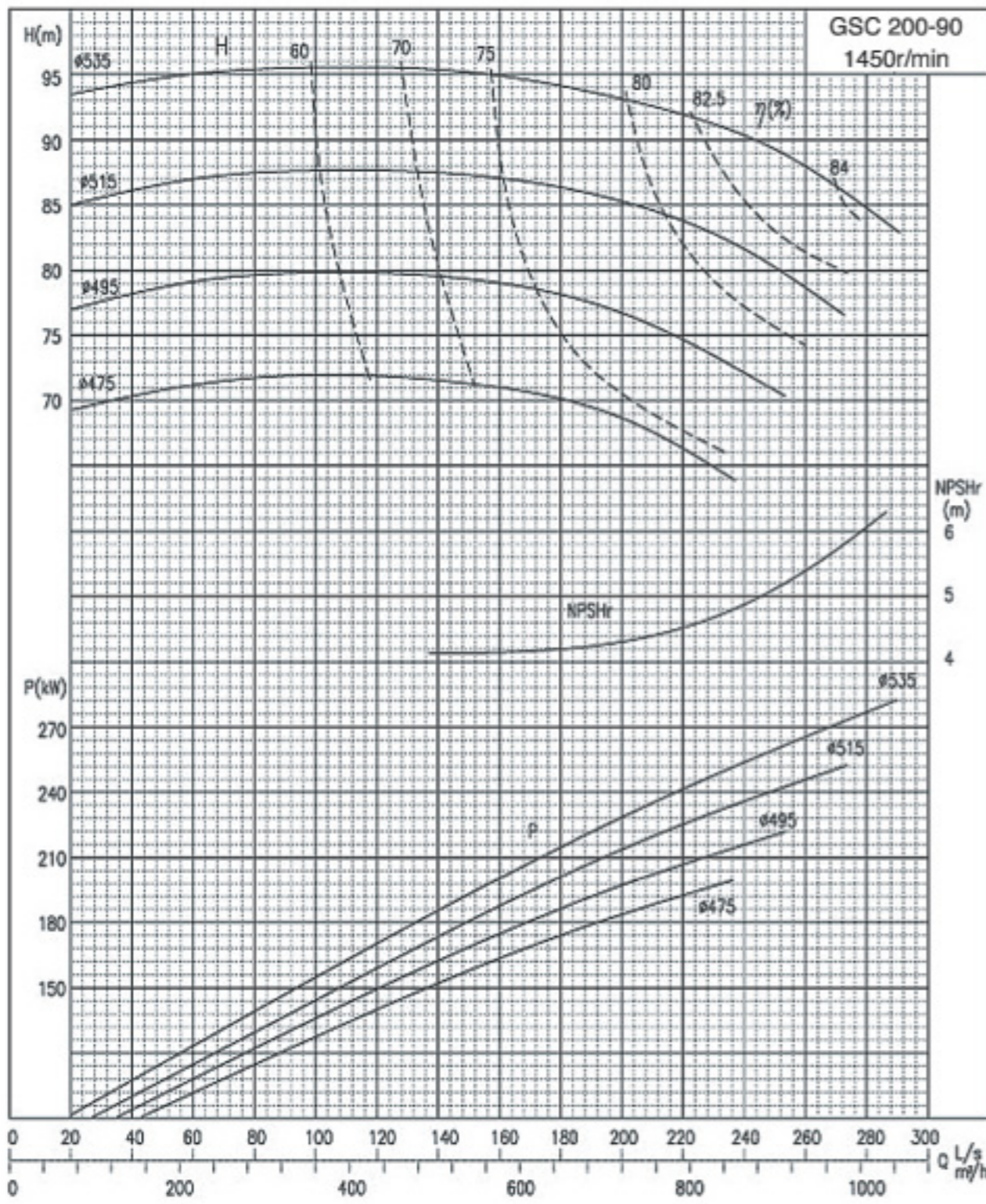
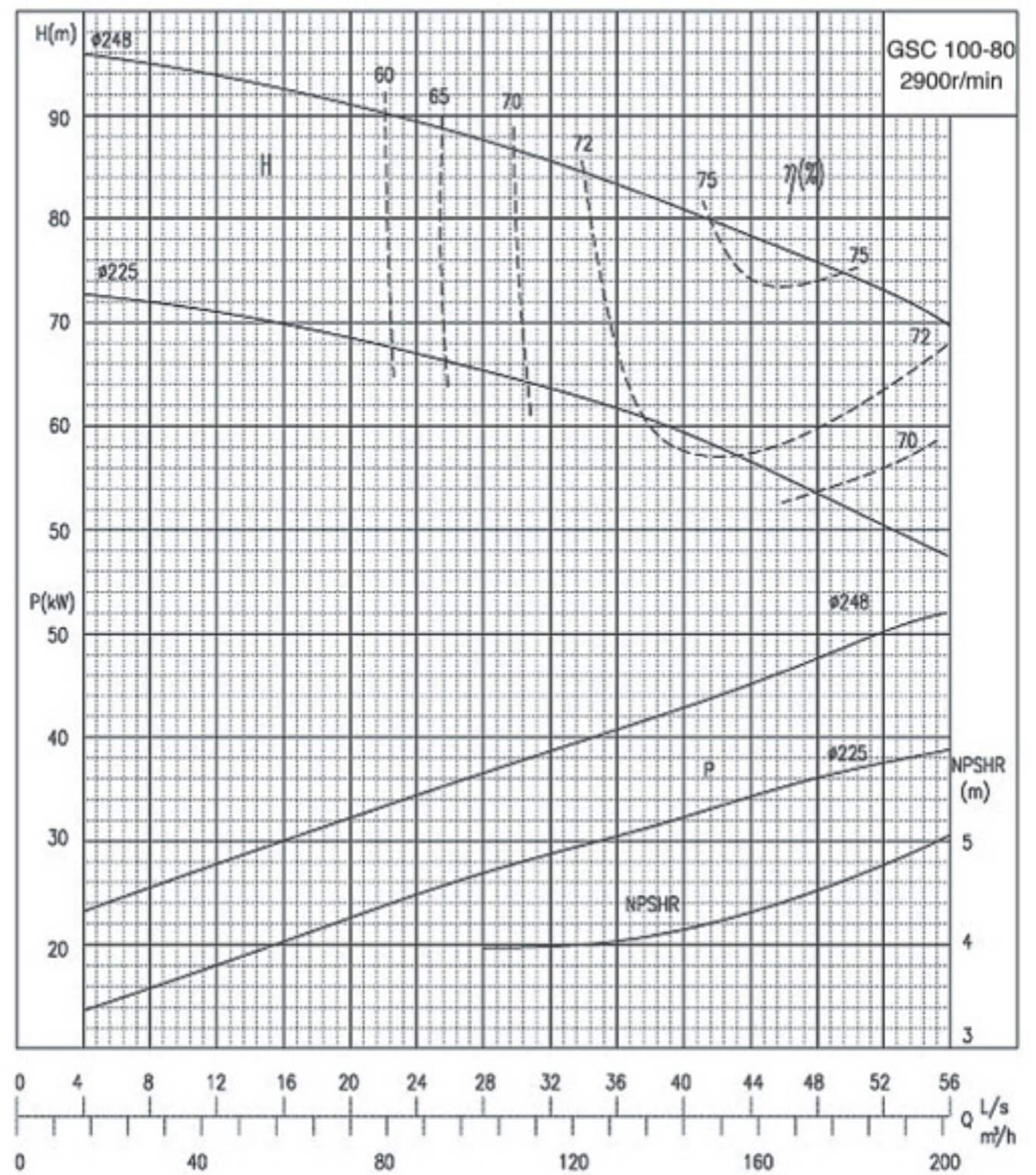
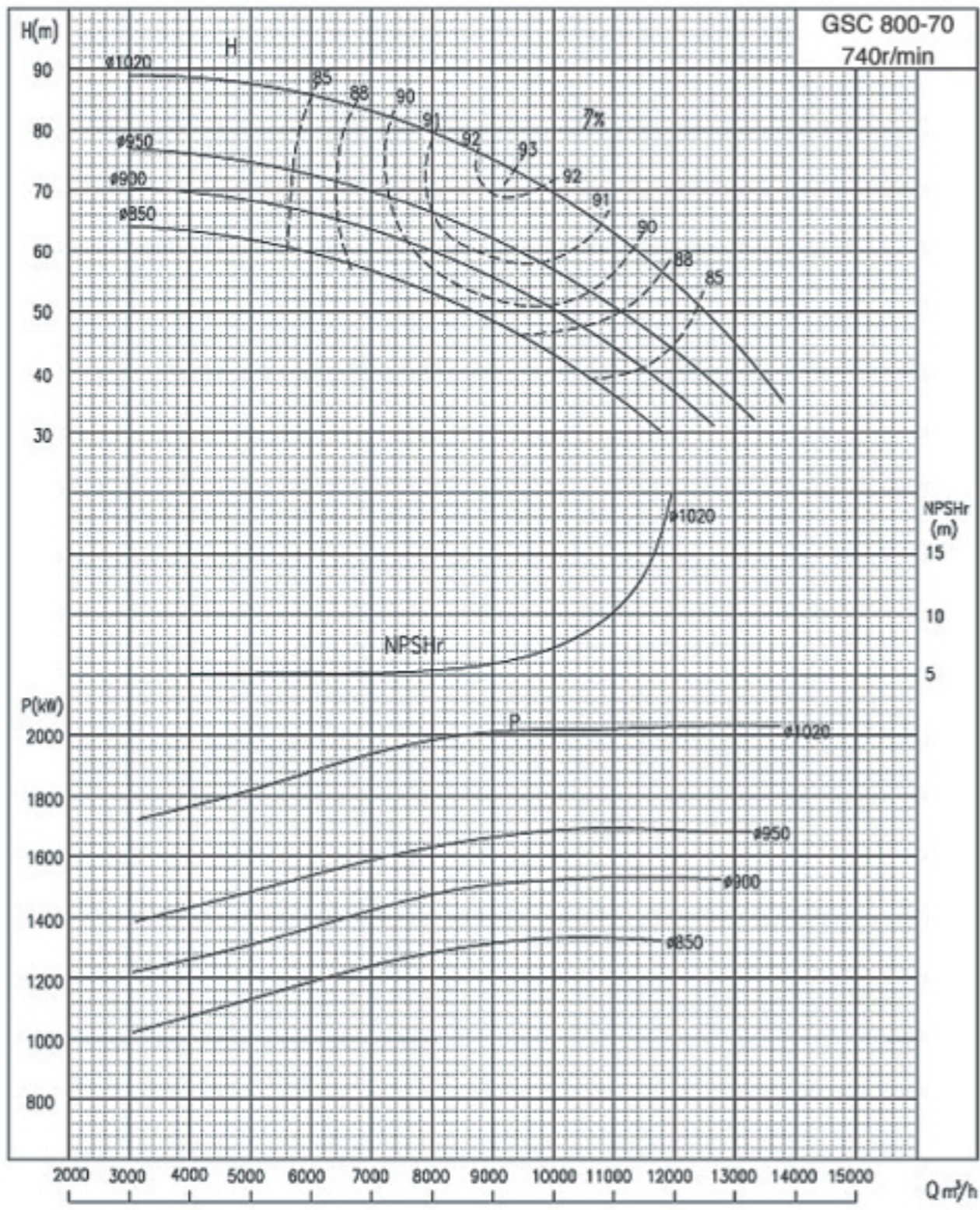

尺寸图:

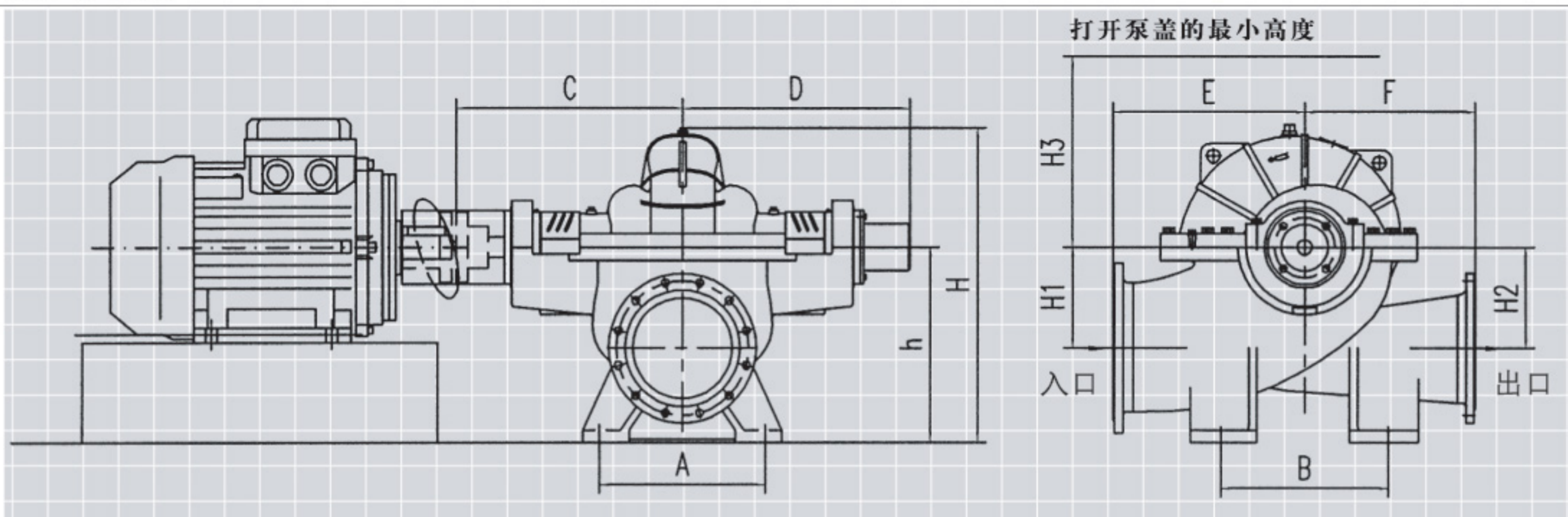

序号	型号	入口口径 (mm)	出口口径 (mm)	A	B	C	D	E	F	h	H	H1	H2	H3	重量 (KG)
1	300-10	300	300	450	550	535	581	500	500	510	808	265	265	434	500
2	500-10	500	500	580	800	717.5	738.5	775	775	800	1251	410	410	656	1280
3	200-15	250	200	350	450	485	510	415	330	450	709	210	215	390	305
4	350-15	350	350	500	600	620	634	584	584	620	970	310	310	504	755
5	250-20	300	250	450	550	537	559	500	400	510	803	250	260	446	445
6	400-20	500	400	580	800	750	787	820	640	800	1266	410	410	703	1740
7	600-20	700	600	850	850	935	973	900	800	1050	1622	534	514	960	2640
8	700-20	800	700	1000	1200	1010	1048	1200	1000	1200	1845	605	605	957	3330
9	200-25	250	200	350	400	501	539	450	400	450	738	230	230	450	375
10	300-25	350	300	500	600	632	659	580	460	620	963	290	300	530	690
11	100-30	150	100	250	270	419	442	270	250	320	474	150	140	260	150
12	150-30	200	150	280	280	453	481	285	285	370	565	170	150	298	180
13	250-30	300	250	450	450	610	624	470	410	510	824	260	270	500	550
14	300-35	350	300	500	500	675	717	570	510	620	982	300	300	572	895
15	350-35	500	350	580	800	756	768	720	630	800	1270	415	415	752	1350
16	150-40	200	150	250	250	415	442	320	300	355	547	170	170	304	205
17	200-40	250	200	350	400	511	549	450	440	450	745	200	260	483	390
18	100-50	150	100	280	280	400	432	300	250	285	435	140	140	265	160
19	350-50	400	350	700	700	768	781	605	580	670	1055	335	400	615	1460
20	500-50	700	500	850	850	955	993	900	760	1050	1624	547	547	900	2320
21	700-50	800	700	1000	1200	1150	1203	1100	1000	1200	1868	590	590	1005	4190
22	900-50	1000	900	1200	1300	1305	1328	1350	1200	1450	2400	772.5	772.5	1388	8160
23	1000-50	1200	1000	1460	1600	1455	1478	1742	1340	1750	2750	944.5	944.5	1488	9780
24	150-60	200	150	280	280	410	437	320	300	355	544	170	170	315	210
25	250-60	300	250	450	550	626	643	540	530	510	852	250	310	572	575
26	500-60	700	500	850	850	970	1008	900	780	1050	1650	579	579	955	3250
27	150-65	250	150	450	550	603	624	480	400	510	856	240	290	575	500
28	250-65	350	250	500	500	709	724	650	600	620	1118	274	356	766	1225
29	400-70	500	400	700	750	905	943	690	600	800	1267	441	441	735	1840
30	700-70	800	700	1000	1200	1225	1278	1050	1100	1250	1946	670	670	1092	4290
31	800-70	1000	800	1460	1500	1360	1383	1380	1200	1600	2510	882	882	1430	8850
32	100-80	150	100	250	270	401	410	300	250	285	455	140	155	305	175
33	200-90	300	200	450	450	674	701	576	470	510	898	268	325	666	760
34	900-90	1200	900	1750	1500	1570	1599	1800	1360	1800	2840	985	985	1620	12300
35	125-95	200	125	280	280	475	516	350	330	355	555	170	170	353	255
36	700-105	900	700	1000	1200	1325	1348	1250	1080	1370	2150	755	755	1227	6650
37	500-115	600	500	940	860	1170	1223	950	810	1000	1555	523	523	873	3200
38	200-125	350	200	500	600	775	787	660	550	620	1080	330	410	800	1450
39	200-130	300	200	450	600	705	731	630	500	620	1040	325	325	745	1600
40	150-140	200	150	350	390	515	545	380	320	425	650	188	188	403	450



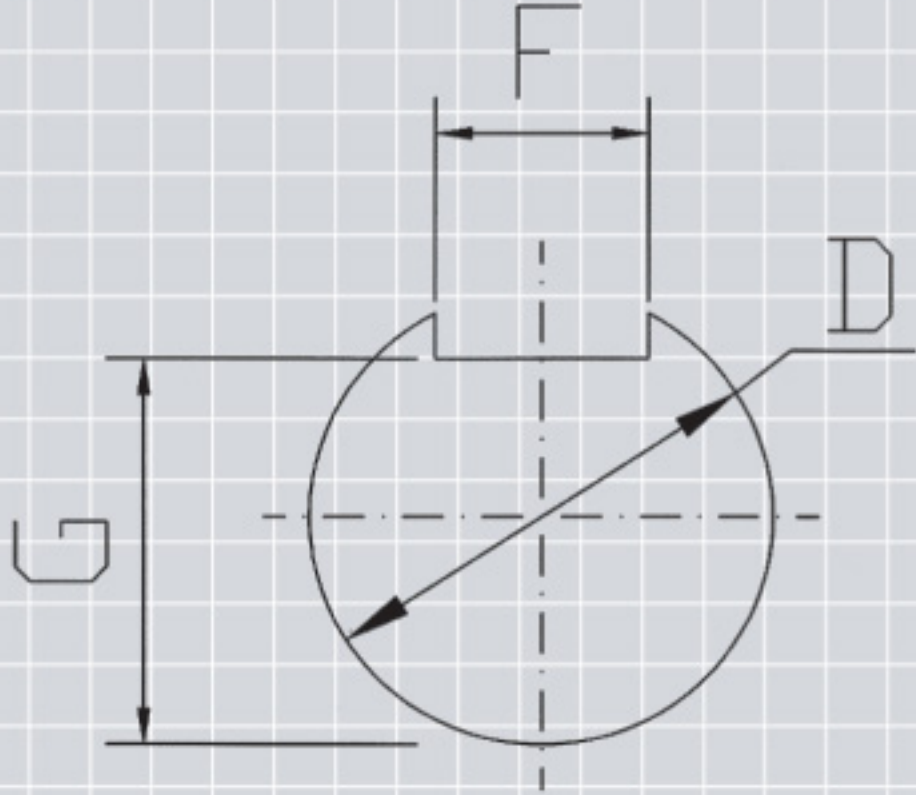

轴端尺寸:

轴号	D	G	F	型号
1	30	26	8	200-15、100-30、150-30、150-40、150-50、150-60、150-80
2	40	35	12	300-10、350-15、250-25、200-25、200-40、125-95
3	50	44.5	14	500-10、300-25、250-30、250-60、150-65
4	60	53	18	400-20、300-35、350-35、250-65、200-90
5	75	67.5	20	350-50、200-125
6	85	76	22	600-20、700-20、500-50、400-70
7	115	104	32	700-50、700-70
8	155	142	40	900-50、1000-50、800-70

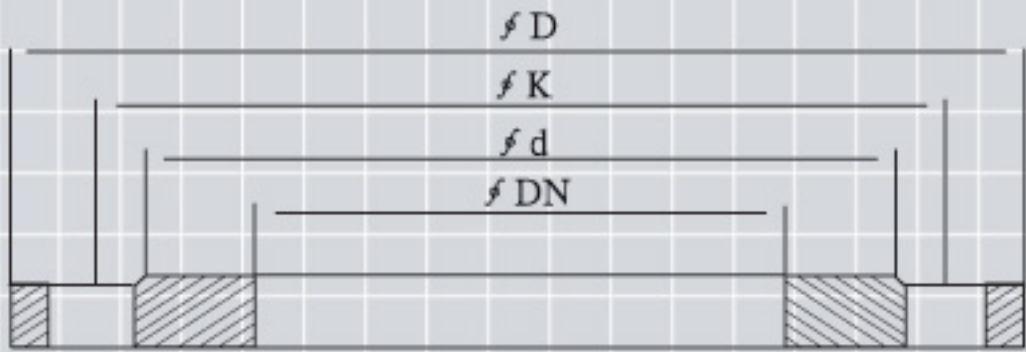

法兰尺寸:

序号	DN	d	K	N × ϕ L	压力 (kg/cm ³)
1	100	156	180	8 × ϕ 18	10
2	125	184	210	8 × ϕ 18	10
3	125	184	210	8 × ϕ 18	16
4	150	211	240	8 × ϕ 22	10
5	200	266	295	8 × ϕ 22	10
6	200	266	295	12 × ϕ 22	16
7	250	320	350	12 × ϕ 22	10
8	300	370	400	12 × ϕ 22	10
9	350	428	460	16 × ϕ 22	10
10	350	429	470	16 × ϕ 28	16
11	400	480	515	16 × ϕ 28	10
12	500	582	620	20 × ϕ 28	10
13	600	682	725	20 × ϕ 31	10
14	700	794	840	24 × ϕ 31	10
15	800	901	950	24 × ϕ 34	10
16	900	1001	1050	28 × ϕ 31	10
17	1000	1112	1160	28 × ϕ 37	10
18	1200	1328	1380	32 × ϕ 40	10

增压供水系统



电力、水利系统



市政给排水系统



重工、化工系统



水处理、反渗透系统

轻工业灌装、冷却、清洗系统

暖通、给排水系统

喷灌系统

主要业绩

ITT古尔兹制泵（南京）有限公司主要业绩（国内部分）

- | | | | |
|------------|---------|------------|-------------|
| 三峡水利枢纽工程 | 上海宝钢集团 | 上海恒通水处理公司 | 北京富华金宝中心 |
| 葛洲坝电厂 | 武汉钢铁集团 | 武汉百威啤酒 | 丽晶酒店 |
| 黄河小浪底水利枢纽 | 安徽淮北矿务局 | 青岛啤酒 | 金宝大厦 |
| 北京毛主席纪念堂 | 广州地铁 | 娃哈哈集团 | 丽园商务酒店 |
| 中华人民共和国外交部 | 北京火电总厂 | 无锡小天鹅 | 南京银河国际广场 |
| 中华人民共和国安全部 | 山东邹县电厂 | 江苏省排灌联合公司 | 南京希尔顿大酒店 |
| 大庆石油管理局 | 武汉凯迪电力 | 新疆建设兵团喷灌工程 | 昆山太阳岛高尔夫俱乐部 |
| 胜利油田石油开发集团 | 北京自来水厂 | 福州香格里拉大酒店 | 天津杨柳青高尔夫俱乐部 |
| 中国海洋石油渤海公司 | 哈尔滨自来水厂 | 中山香格里拉大酒店 | …… |

Goulds Pumps



ITT Industries
Engineered for life



注：本样本提供的产品信息仅供选型参考，ITT古尔兹保留对所有的技术参数在未经通知的情况下进行改动的权利。

Goulds Pumps



美国ITT流体技术公司 水技术集团

中国工厂

ITT古尔兹制泵（南京）有限公司

ITT古尔兹制泵南京营销中心

ITT古尔兹制泵上海技术支持中心

中国 南京 六合区

龙津路73号

邮编：211500

电话：+86)25 5775 8612 5775 9623

+86)25 5711 8511 5711 8326

传真：+86)25 5711 1948

www.gouldsnj.com

中国 南京 鼓楼区

中山北路223号建达大厦903-906室

邮编：210009

电话：+86)25 8334 6981 8334 6967

+86)25 8334 2904 8334 6617

传真：+86)25 8334 6953

www.lowara.com.cn

中国 上海 浦东新区

张扬路800号长航大厦606室

邮编：200122

电话：+86)21 5835 1277

传真：+86)21 5835 1273



150年以前，古尔兹创始人Mr. seabury S. Gould在美国纽约铸造了世界上第一台全金属水泵。

今天，ITT工业集团古尔兹泵业已是世界上最大的、技术最先进的制泵公司，依靠ITT集团强大的资源，古尔兹不断创新，生产出高效率、高质量的产品，完全满足了全球人们生活和工业生产的需求，古尔兹一直领先于全球水泵领域。